



ultima  
displays™

# THE DISPLAY HANDBOOK 2026



# Uma solução criativa para cada necessidade

## Crie um maior conhecimento da marca para se destacar da multidão

Somos o maior fabricante e fornecedor de Soluções Criativas de Exposição na Europa, comercializando os nossos produtos através de uma rede global de parceiros. Com mais de 25 anos de experiência na distribuição de uma gama completa de produtos de exposição criativos, oferecemos desde expositores portáteis e caixas de luz até sistemas de exposição modulares personalizados.

Fornecemos soluções de comunicação visual inovadoras e de alta qualidade a empresas de impressão, montagem de stands e exposições, organização de eventos e agências de marketing e publicidade.

A nossa vasta gama de opções de expositores oferece aos nossos parceiros a plataforma ideal para transmitir mensagens de marca que acrescentam valor real aos seus clientes.



Best Sellers



Fabricado na Europa



Expositor com garantia de 1 ano



Impressão têxtil



Expositor com garantia de 5 anos



Impressão em PVC



Saco de transporte incluído



Impressão em media adesiva



Produto iluminado



Impressão sobre painel rígido



Para utilização no exterior



Impressão direta



Produção por medida possível

## Conteúdo

Porquê escolher a Ultima Displays	4
Capacidades da Ultima Displays	6
Soluções internas de design em 3D	8
Soluções de Exposição Criativas Sustentáveis	10
Uma solução para cada necessidade	12
<b>Caixas de luz</b>	<b>14</b>
Illuminova™	16
illumigo™	21
<b>Stands de exposição</b>	<b>28</b>
Modulate™	31
Vector	44
Fastframe™	65
Estruturas suspensas	84
Pop-up Backwalls	88
Paredes tubulares de têxtil	93
Paredes de fundo em têxtil tensionado	94
<b>Roll ups &amp; banners</b>	<b>96</b>
Roll ups - Económico	99
Roll ups - Standard	101
Roll up - Premium	102
Roll ups de Mesa	103
FastFrame™	104
Banners de tensão (X Banner)	109
Sistemas de banner têxtil	110
<b>Sinalética e ponto de venda</b>	<b>112</b>
Sinalética autoportante	114
Sinalética de parede	119
<b>Bandeiras publicitárias</b>	<b>120</b>
Bandeiras Autoportantes Zoom+	122
Bases	124
Aplicação em postes de rua	126
Bandeiras ambulantes	127
<b>Tendas</b>	<b>128</b>
Tenda pop up	130
Tenda pop up - Insufláveis	133
<b>Balcões</b>	<b>134</b>
Promocionais / Exibição	136
Promocionais / Exibição - Iluminados	140
<b>Barreiras</b>	<b>142</b>
Barreiras	144
<b>Acessórios</b>	<b>146</b>
Porta-catálogos	148
Iluminação	149
Iluminação acessórios	151
Soluções de Transporte Portáteis	152
Projetos personalizados e imagens gráficas feitas à medida	154
Índice	156



# Porquê escolher a Ultima Displays

**Somos líderes do mercado europeu em soluções de exposição criativas com mais de 25 anos de experiência.**

Fornecemos aos nossos parceiros soluções inovadoras de comunicação visual de elevada qualidade que oferecem um valor real aos seus clientes.

## O serviço excecional ao cliente está no centro da nossa atividade



### Serviço de apoio dedicado

Como revendedor de soluções de exposição, beneficiará de um serviço de apoio ao cliente personalizado que vai ao encontro das necessidades evolutivas da sua organização, e de um contacto comercial dedicado para que saiba sempre com quem falar.



### Soluções de impressão de elevada qualidade

Com um amplo portfólio de mais de 1500 produtos, aliado à possibilidade de fornecer soluções personalizadas, a Ultima Displays oferece resposta a qualquer solicitação. Estamos empenhados em oferecer produtos com elevada qualidade, fáceis de utilizar e cada vez mais inovadores.



### Capacidade de impressão em grande escala

O grupo Ultima Displays imprime, todos os dias, 10.000 m<sup>2</sup> de imagens de elevada qualidade. Ao investir nas mais recentes tecnologias, materiais e técnicas de impressão, podemos acomodar trabalhos de impressão complexos, incluindo impressão em grande formato e acabamento têxtil até 3,2 metros de largura, sem comprometer a cor ou a nitidez das imagens.





## Grande disponibilidade de stock

Com centros logísticos instalados no Reino Unido, França, Itália, Polónia e Espanha, temos mais de 10.000 metros quadrados de capacidade de armazenamento permanente disponíveis. Isto significa que somos capazes de manter níveis elevados de stock local para minimizar os custos de transporte e entrega.



## Entrega rápida e fiável em 24 - 72 horas

Temos um amplo armazenamento para oferecer disponibilidade imediata para a maioria dos nossos produtos standard, com um serviço de transporte, através de terceiros, que permite uma entrega em 24 - 72 horas. Embora os produtos personalizados exijam mais tempo de preparação, a reatividade e o desempenho em todos os aspetos do nosso processo de logística garantem que recebe a sua encomenda sem atrasos. Também disponibilizamos o serviço de entrega de etiqueta branca diretamente ao seu cliente, para proporcionar um fornecimento mais rápido.



## Soluções ambientalmente conscientes e reutilizáveis

A crescente necessidade de soluções ambientalmente conscientes é outro dos nossos principais focos. Oferecemos uma grande variedade de escolhas mais sustentáveis, apoiando as suas políticas ambientais bem como as do seu cliente. Utilizamos exclusivamente tintas à base de água sem quaisquer produtos químicos tóxicos para uma abordagem mais segura e amiga do ambiente.

Todas as nossas soluções com estrutura de alumínio podem ser recicladas e são concebidas para serem reutilizadas, possibilitando uma substituição ilimitada de imagens. Os nossos processos de impressão de sublimação, UV e látex são amigos do ambiente e os nossos materiais de impressão têxtil são ignífugos.

## Encomende online 24/7

Experimente a facilidade de encomendar online no nosso site. Aproveite a conveniência de navegar pela nossa gama completa de produtos e fazer encomendas quando lhe for mais oportuno, com acesso instantâneo aos seus preços comerciais e descontos escalonados para quantidades maiores. Carregue a sua arte final facilmente durante o checkout e aproveite a entrega com marca branca diretamente aos seus clientes.

# Capacidades da Ultima Displays

## Deixe que a Ultima Displays satisfaça as suas necessidades de impressão

Descubra todo o potencial da vasta gama de produtos da Ultima Displays com os nossos serviços de impressão internos. Os nossos avançados sistemas de impressão, apoiados por uma equipa experiente de especialistas em acabamentos, permitem-lhe oferecer aos seus clientes um portfólio mais alargado de soluções de exposição criativas. Ao recorrer à nossa experiência, pode expandir o seu negócio sem distrações, riscos ou investimentos.



### 10.000 m<sup>2</sup> impressos por dia

Através de um investimento contínuo nas nossas capacidades de impressão europeias, garantimos fiabilidade, eficiência e consistência em todas as nossas localizações, potencializando as mais recentes inovações de impressão, para produzir até 10.000 m<sup>2</sup> de imagens gráficas de elevada qualidade por dia. Desde simples impressões de tiragem única até painéis de exposição com 3,2 m de largura, combinamos tempos de execução rápidos com um rigoroso controlo de qualidade e perfis de cores de impressão. Oferecemos uma impressão de alta definição de cores por sublimação de tinta que não irá desvanecer nem descamar e que não afeta a sensação ou a qualidade do tecido, além de impressão UV e em látex para um acabamento limpo e durável, produzindo cores vibrantes adequadas tanto para aplicações interiores como exteriores.



### Uma vasta opção de materiais de impressão.

Ao dispor de uma grande variedade de materiais de impressão totalmente testados, oferecemos aos nossos parceiros um portefólio abrangente de produtos de impressão com cores vibrantes e duradouras. Seleccionamos cuidadosamente os materiais que utilizamos para satisfazer as suas exigências em termos de qualidade, reprodução de cores, vibração e custo.



### Acabamento especializado

A nossa equipa especializada e experiente de costura e acabamentos trabalha arduamente para executar os seus projetos de acordo com os padrões mais elevados. Isto permite-nos fabricar uma grande variedade de designs standard e personalizados, muitos com formas e acabamentos complexos, e produzi-los com um padrão de elevada qualidade para o máximo impacto. Desde stands de exposição personalizados a caixas de luz para imagem têxtil, todos os nossos produtos são previamente testados antes do seu envio.



## Destaques da Lista Europeia de Unidades de Impressão

- 5x HP Stitch S1000
- 4x HP Stitch 500
- 1x HP 3.2 Latex
- 2x Durst Rhotex 325
- 1x Durst Rho P10 250
- 1x Durst UV Rho 312R
- 1x HP R2000 Plus
- 1x HP 800W

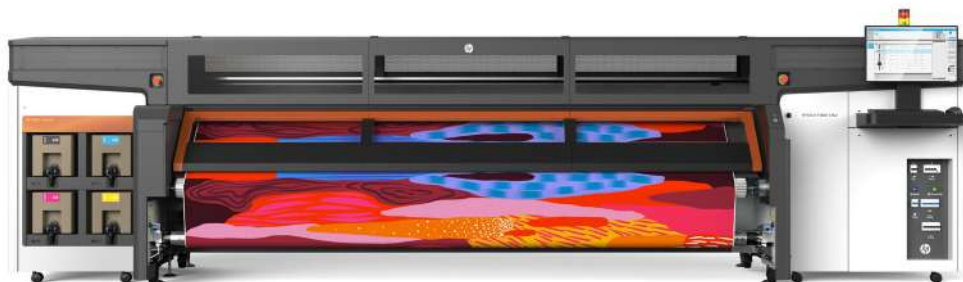

HP Stitch S1000 impressora de sublimação de tinta para resultados vibrantes e consistência de cor



Zund Cutting Machine



## **Faça parceria com a Última Displays**

Expanda os horizontes do seu negócio proporcionando aos seus clientes um acesso sem paralelo a soluções de exposição criativas que potenciam as marcas.

# Soluções internas de design em 3D

## Designs em 3D criados pelos nossos especialistas em CAD

Os nossos especialistas em CAD podem aconselhar e produzir projetos personalizados, desde stands de exposição a formas dinâmicas em 3D ou sinalética exclusiva. Tudo é fabricado nas nossas instalações e utilizamos uma gama de extrusões de alumínio que se unem utilizando componentes simples para criar estruturas adaptáveis e configuráveis. Os nossos sistemas são concebidos para serem modulares, o que significa que podem ser reutilizados de modo a serem mais benéficos para o ambiente.



### Soluções em 3D para design e fabrico

Designs em 3D criados pelos nossos especialistas em CAD. A nossa equipa de design pode ajudá-lo em todas as fases do seu projeto para garantir que cumprimos as suas instruções específicas. Desde o aconselhamento sobre os requisitos de design e funcionalidade, até à orçamentação e à renderização em 3D, trabalhamos consigo até à construção e conclusão do projeto e faremos tudo isto dentro do orçamento acordado. Desde a primeira fase do processo, até ao produto acabado, trabalhamos consigo para lhe fornecer o seu design único.



The Print Show 2025 >>52.5m<sup>2</sup>



**Para nos ajudar a responder-lhe o mais rapidamente possível, vamos necessitar das seguintes informações:**

**01 A localização:**

Dimensões do espaço?  
Quantos lados abertos terá o design do seu stand?

**02 O design:**

De que material de suportes gráficos necessitará: têxtil, painéis rígidos ou flexíveis?  
Precisa de uma área de armazenamento?  
Quais são os seus requisitos de iluminação?  
Necessitará de comunicar a sua marca a uma altura através de uma extensão ou um acrescento ao espaço de arrumos?

**03 A utilização:**

Quais são as datas do seu evento?  
Com que frequência utilizará a sua estrutura?  
A sua construção personalizada precisa de ser escalável em forma e tamanho?  
Como é que a sua estrutura personalizada será transportada?

**04 O orçamento:**

Qual o orçamento atribuído para a produção do stand?



# Soluções de Exposição Criativas Sustentáveis

## Para mensagens de marca ambientalmente conscientes

Na Ultima Displays estamos empenhados em minimizar o nosso impacto ambiental. Fizemos progressos substanciais no nosso percurso rumo à sustentabilidade e continuamos empenhados em enfrentar os desafios futuros à medida que nos esforçamos por ir ainda mais longe na adoção de práticas sustentáveis. Ao centrarmo-nos no produto, nas instalações e nas pessoas, a nossa abordagem em três níveis permite-nos fazer mudanças impactantes para a concretização dos nossos objetivos ambientais.

Produtos

Pessoas



Instalações

  
Andrew Grene Foundation | Transforming lives in Haiti

## Produtos

Desde o desenvolvimento de produtos, passando pelo fornecimento, envio e produção, a nossa equipa analisa e verifica cada etapa do processo, para impulsionar a agenda ambiental.

- **Suportes de impressão standard:** utilização de materiais recicláveis e reciclados, como poliéster, em toda a nossa gama de produtos, em vez de PVC, com uma maior utilização de cartão para soluções de retalho.
- **Embalagem:** eliminação das embalagens de plástico de utilização única desnecessárias, privilegiando cartão cuidadosamente embalado para um transporte eficiente e um espaço de armazenamento mínimo.
- **Suportes personalizados:** oferta de uma gama de soluções de material feito à medida, como caixas de luz com poliéster proveniente de garrafas de plástico.
- **Estruturas:** maior foco no alumínio que é visto como um metal verde.
- **Expedição:** trabalhar com parceiros de distribuição responsáveis cujos valores estejam em sintonia com os nossos.
- **Produtos reutilizáveis:** as nossas soluções de exposição modulares podem ser reconfiguradas e adaptadas a múltiplas aplicações, constituindo uma alternativa mais ecológica às estruturas de exposição de construção de utilização única.

## Instalações

Incorporar a eficiência energética num ambiente de trabalho cuidadosamente concebido para melhorar o bem-estar dos nossos funcionários e clientes.

- **Aterro zero:** fluxos de gestão de resíduos implementados numa variedade de materiais para erradicar a necessidade de aterro.
- **Iniciativas de poupança de energia:** acrescentar luzes LED ativadas por movimento e aquecimento inteligente em todo o espaço.
- **Postos de carregamento de carros elétricos:** disponíveis para utilização pelos clientes e funcionários.
- **Painéis solares:** temos 629 m<sup>2</sup> nas nossas instalações em Corby, Inglaterra.
- **Equipamento de impressão:** utilização de sistemas avançados com tintas à base de água e tecnologia de cura LED.

## Pessoas

Dar o nosso contributo para melhorar a vida das pessoas que fazem parte da nossa comunidade ou escolher causas. Desde o apoio aos bancos alimentares locais até ao patrocínio de kits de futebol para crianças em idade escolar, retribuímos de forma ativa à comunidade.

- **Fundação Andrew Green:** após o terramoto no Haiti em Janeiro de 2010, a fundação foi criada para transformar a vida das pessoas afetadas.

*As iniciativas descritas em pormenor referem-se à nossa sede no Reino Unido e podem variar entre as nossas localizações europeias*



# Uma solução para cada necessidade

## A nossa gama abrangente de soluções criativas de exposição

Orgulhamo-nos de ser um dos maiores grupos de fabrico, distribuição e serviços no mercado global de exposições e eventos. O nosso objetivo é oferecer uma gama abrangente de produtos inovadores para uma grande variedade de setores de atividade e aplicações. Isto permite oferecer aos nossos clientes, sejam empresas de fornecimento de serviços de impressão, marketing ou exposição, com os quais temos parcerias, um serviço verdadeiramente competitivo. Esta coleção contém o nosso portefólio de soluções de comunicação eficazes, incluindo os nossos produtos mais recentes.

### 01 Caixas de luz

Crie um impacto visual excecional com imagens gráficas com iluminação LED fixas no perfil ou retroiluminadas, ideais para aplicações temporárias, permanentes e personalizadas.



### 02 Stands de exposição

Soluções completas de exposição que incluem estruturas suspensas, expositores modulares, torres e expositores personalizados.



## 03 Backwalls

Paredes de fundo de grande formato perfeitas para conferências, atividades de promoção e eventos.



## 04 Roll ups & banners

Soluções portáteis, perfeitas para exposições temporárias.



## 05 Sinalética e ponto de venda

Soluções profissionais de sinalética para paredes, pavimentos e de suspensão.



## 06 Bandeiras publicitárias

Chame a atenção de longe com os movimentos de uma bandeira publicitária.



## 07 Tendas

Abrigo perfeito para lojas de rua temporárias, bancas de mercado e eventos no exterior.



## 08 Balcões

Balcões adaptáveis e portáteis para fins promocionais e de exposição.



## 09 Barreiras

Sistemas simples e convenientes de barreiras para criar espaços temporários, gerir filas e controlar multidões.



## 10 Acessórios

Para completar as suas soluções de comunicação, descubra uma vasta gama de acessórios.



# Para um impacto visual excepcional em espaços interiores, as caixas de luz são a opção perfeita.

Imagens vibrantes, com iluminação fixa ao perfil ou retroiluminados com LED de poupança de energia, criam pontos focais que acrescentam profundidade e intensidade aos espaços de retalho, áreas de exposições, zonas comerciais e muito mais.

Quer sejam montadas na parede, independentes ou suspensas em altura, as caixas de luz LED são a montra ideal para mensagens de marca e imagens de afirmação.

Na Ultima Displays oferecemos duas gamas de soluções de caixas de luz. A gama Illuminova™ combina imagens têxteis com junta de silicone vívidas com um perfil elegante numa escolha de dimensões standard ou personalizadas. Para soluções de exibição com montagens instantâneas, a nossa gama Illumigo™ portátil está disponível numa variedade de tamanhos standard para dar vida ao seu espaço de retalho.

 **illumiNOVA™**

A gama Illuminova™ engloba as caixas de luz LED montadas na parede, suspensas e autoportantes numa escolha de tamanhos standard ou personalizados. Ideal para acrescentar interesse visual a paredes e montras, bem como para transformar áreas com baixa iluminação ambiente. Facilmente renovada com imagens gráficas atualizadas, a gama Illuminova™ proporciona a estrutura perfeita para realçar mensagens vibrantes.



 **ENCOMENDE ONLINE**  
[www.ultimadisplays.com](http://www.ultimadisplays.com) 



## ILLUMiGO™

A gama de caixas de luz LED Illumigo™ combina iluminação de imagem impressionante com montagem instantânea e sem necessidade de ferramentas. Para facilitar o transporte e o armazenamento, as molduras LED de alumínio são leves e vêm numa prática caixa de transporte. Basta atualizar as imagens têxteis para uma forma nova e sustentável de transformar espaços com luz.



## Illuminova™ de 30 mm fixação na parede

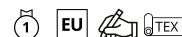

Com o seu perfil elegante e estreito, a caixa de luz LED Illuminova™ retroiluminada montada na parede é ideal para mostrar mensagens de destaque em soluções de exposição interiores. Iluminada por um potente sistema de LED interligável para uma iluminação consistente em toda a imagem. Disponível em tamanhos standard e personalizados.



<b>Material</b>	Alumínio anodizado
<b>Espessura do perfil</b>	30 mm
<b>Cor do perfil</b>	Prateado
<b>Montagem</b>	Conectores de canto e chave Allen
<b>Forma</b>	Biselado
<b>Utilização</b>	Parede*
<b>Imagem</b>	Uma face
<b>Aplicação de imagem</b>	Fita de silicone de 3 mm
<b>Sistema LED</b>	Placas de LED interligadas

\* Parafusos de montagem não incluídos

Illuminova™ 30mm 594x854mm	ILLNO-30-05X08	⊗ 594(l) x 854(a) x 30(p) mm
Illuminova™ 30mm 854x1189mm	ILLNO-30-08X11	⊗ 854(l) x 1189(a) x 30(p) mm
Illuminova™ 30mm 1000x1000mm	ILLNO-30-10X10	⊗ 1000(l) x 1000(a) x 30(p) mm
Illuminova™ 30mm 2000x1000mm	iLLNO-30-20X10	⊗ 2000(l) x 2000(a) x 30(p) mm



Sistema de iluminação LED retroiluminado

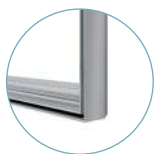

Perfil de 30mm



**illumiNOVA®** é uma solução de exposição com iluminação **incrivelmente vibrante**, disponível exclusivamente na Ultima Displays.

## Illuminova™ de 75 mm fixação na parede

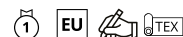

Crie um ponto focal impressionante com a caixa de luz LED Illuminova de 75 mm montada na parede. Disponível em tamanhos standard e personalizados, o sistema de LED interligável proporciona uma iluminação consistente para uma apresentação visual espetacular.



<b>Material</b>	Alumínio
<b>Espessura do perfil</b>	75 mm
<b>Cor do perfil</b>	Prateado
<b>Montagem</b>	Conectores de canto e chave Allen
<b>Forma</b>	Biselado
<b>Utilização</b>	Parede*
<b>Imagem</b>	Uma face
<b>Aplicação de imagem</b>	Fita de silicone de 3 mm
<b>Sistema LED</b>	Barras de luz LED

Illuminova™ 75mm 1000x1000mm	iLLNO-75-10X10	⊙ 1000(l) x 1000(a) x 75(p) mm
Illuminova™ 75mm 1500x1500mm	iLLNO-75-15X15	⊙ 1500(l) x 1500(a) x 75(p) mm
Illuminova™ 75mm 2000x1000mm	iLLNO-75-20X10	⊙ 2000(l) x 1000(a) x 75(p) mm
Illuminova™ 75mm 2000x2000mm	iLLNO-75-20X20	⊙ 2000(l) x 2000(a) x 75(p) mm
Illuminova™ 75mm 3000x2000mm	iLLNO-75-30X20	⊙ 3000(l) x 2000(a) x 75(p) mm



Sistema de cabos



Sistema de iluminação com barras LED



Montagem de secções em ângulo reto com conectores de aparafusar



## Illuminova™ de 100 mm autoportante



A caixa de luz LED autoportante de 100mm Illuminova, com iluminação fixa nos perfis, cria um impacto visual dupla-face dramático para as suas soluções de exposição interiores. O sistema de exposição LED “plug and play” integrável permite uma configuração simples, enquanto as imagens têxteis com junta de silicone podem ser facilmente substituídas para servir de suporte a novas mensagens.

<b>Material</b>	Alumínio
<b>Espessura do perfil</b>	100 mm
<b>Cor do perfil</b>	Cinza anodizado
<b>Montagem</b>	Conector de canto e chave Allen
<b>Imagem</b>	Uma ou dupla-face
<b>Aplicação de imagem</b>	Fita de silicone de 3 mm
<b>Utilização</b>	Autoportante com pés (incluídos)
<b>Sistema LED</b>	Barras de luz LED



illuminova™ 100mm 3000X2000mm	ILLNO-100-30X20	Ⓞ 3000(l) x 2007(a) x 550(p) mm
-------------------------------	-----------------	---------------------------------

\*Medidas incluem pés



Disponível em medidas standard e personalizadas

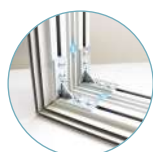

Montagem de secções, ângulo reto com conectores de aparafusar



Sistema de cabos



Sistema de iluminação com barras LED

## illuminova™ de 125 mm autoportante



Para um impacto visual excecional, a autoportante caixa de luz LED Illuminova de 125 mm, robusta e de dupla face, é indispensável. Disponível em tamanhos standard e personalizados, o sistema de exposição LED "plug and play" integrável garante uma iluminação vibrante em toda a imagem têxtil que se aplica com junta de silicone.

<b>Material</b>	Alumínio
<b>Espessura do perfil</b>	125 mm
<b>Cor do perfil</b>	Cinzento anodizado
<b>Montagem</b>	Conector de canto e chave Allen
<b>Imagem</b>	Uma ou dupla-face
<b>Aplicação de imagem</b>	Fita de silicone de 3 mm
<b>Utilização</b>	Autoportante com pés (incluídos)
<b>Sistema LED</b>	Barras de luz LED

illuminova™ 125mm 3000x2000mm	ILLNO-125-30X20	⊖ 3000(l) x 2007(a) x 550(p) mm
illuminova™ 125mm 3000x2500mm	ILLNO-125-30X25	⊖ 3000(l) x 2507(a) x 550(p) mm
illuminova™ 125mm 4000x2000mm	ILLNO-125-40X20	⊖ 4000(l) x 2007(a) x 550(p) mm

\*Medidas incluem pés

Disponível em medidas  
standard e personalizadas



Sistema de cabos



Sistema de iluminação  
com barras LED



Montagem de secções,  
ângulo reto com conectores  
de aparafusar



Imagem têxtil com  
fita de silicone

## Illuminova™ de 125 mm estrutura suspensa



Ideal para exposições e espaços de retalho, a estrutura suspensa Illuminova de 125 mm é o suporte perfeito para mensagens de marca e sinalização. Elegante mas leve e robusta, esta estrutura de alumínio de dupla face utiliza LEDs de eficiência energética para uma exposição suspensa que chama a atenção. Disponível em tamanhos standard e personalizados, esta caixa de luz vibrante cria o cenário perfeito para imagens têxteis dinâmicas.

<b>Material</b>	Alumínio
<b>Espessura do perfil</b>	125 mm
<b>Cor do perfil</b>	Anodizado (preto/branco como opções)
<b>Montagem</b>	Suporte aparafusado, chave Allen
<b>Imagem</b>	Dupla-face
<b>Montagem</b>	Suspensão (cabos não incluídos)
<b>Aplicação de imagem</b>	Fita de silicone 3 mm
<b>Sistema LED</b>	Barras de luz LED!

Illuminova™ 125mm 2500x1000mm	ILLNOH-125-25X10	⊗ 2500(l) x 1000(a) x 125(p) mm
Illuminova™ 125mm 3500x1000mm	ILLNOH-125-35X10	⊗ 3500(l) x 1000(a) x 125(p) mm
Illuminova™ 125mm 5000x1250mm	ILLNOH-125-50X12	⊗ 5000(l) x 1250(a) x 125(p) mm



Sistema de cabos



Sistema de iluminação com barras LED



Montagem de secções em ângulo reto com conectores de aparafusar



Imagem têxtil com fita de silicone



# Sistema de caixa de luz modular impressionante, concebido para proporcionar um destaque visual de grande formato



 **ENCOMENDE ONLINE**  
[www.ultimadisplays.com](http://www.ultimadisplays.com)



ILLGO-MOD-1824



ILLGO-MOD-2824



ILLGO-MOD-3824



ILLGO-MOD-4824



ILLGO-MOD-5824

## Illumigo™ Modular



O Illumigo Modular é um sistema de exibição iluminado de grande formato e visualmente marcante, com 2480mm de altura e concebido para um impacto visual excecional. Criado com flexibilidade em mente, permite imagens gráficas com iluminação LED contínua com larguras até 7.85 metros, sendo uma escolha ideal para espaços comerciais, exposições, stands modulares e ambientes promocionais.



Material	Alumínio
Espessura do perfil	120mm
Cores do perfil	Branco
Montagem	Sem ferramentas
Imagem	Dupla-face
Aplicação de imagem	Junta de silicone de 3 mm
Utilização	Autoportante
Transporte	Saco de transporte com rodas

Illumigo™ Modular	ILLGO-MOD-1824	⊖ 1850(l) x 2480(a) x 590(p) mm
Illumigo™ Modular	ILLGO-MOD-2824	⊖ 2850(l) x 2480(a) x 590(p) mm
Illumigo™ Modular	ILLGO-MOD-3824	⊖ 3850(l) x 2480(a) x 590(p) mm
Illumigo™ Modular	ILLGO-MOD-4824	⊖ 4850(l) x 2480(a) x 590(p) mm
Illumigo™ Modular	ILLGO-MOD-5824	⊖ 5850(l) x 2480(a) x 590(p) mm



Cabos pré-instalados



Conectores



Saco de transporte Illumigo™



Porta-documentos A4 ILLGO-LH-A4 (opcional)

Caixa de luz que se integra nas paredes do seu espaço delimitado por stands tipo, de forma rápida e flexível.

Solução simples e iluminada: o Illumigo™ Modular é um sistema de caixa de luz concebido para poder ser instalado no interior das paredes de um espaço delimitado existente.

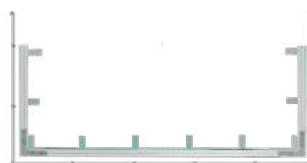

3x5 stands tipo

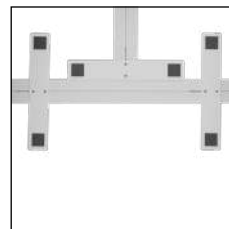
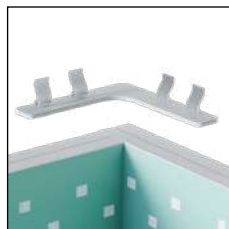
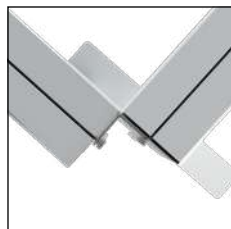

## illumigo™ Modular Acessórios e Extensões

← Extensível até 7,85 m. →

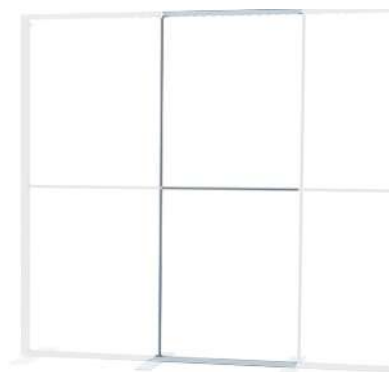

### 850 mm Extensão

ILLGO-MOD-EXT-0825



### 1000 mm Extensão

ILLGO-MOD-EXT-1025

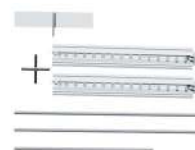

### Meio-pé

ILLGO-MOD-HF



### Pé Invisível

ILLGO-MOD-BF



### Transformador

ILLGO-MOD-DRIVER



### Conector 90°

ILLGO-MOD-90MIC



### Conector 90° Topo

ILLGO-90TC



### Conector T

ILLGO-TC



## Illumigo™ Lite Mag



Caixa de Luz com possibilidade de ligação magnética

O Illumigo™ Lite Mag é um expositor iluminado de grande impacto a um preço acessível, perfeito para feiras, lojas, exposições e eventos promocionais. Projetado como uma caixa de luz autoportante e de dupla face, esta estrutura elegante de alumínio branco de 80 mm, combina uma apresentação profissional com portabilidade. As suas imagens gráficas retroiluminadas e vibrantes garantem que a sua marca se destaca em todos os ângulos, criando uma solução de exposição apelativa que atrai a atenção em qualquer ambiente.

Graças ao sistema magnético integrado, várias estruturas podem ser ligadas em segundos, permitindo configurações flexíveis em linha reta ou em forma de L e T, adicionando conectores. Estas peças de ligação (vendidas em separado) permitem criar estruturas mais complexas e oferecer maior estabilidade. Opcionalmente pode adicionar um porta-documentos A4 (vendido em separado) para apresentar brochuras ou materiais promocionais junto ao seu sistema de exposição.

Cada estrutura mede 1000 mm de largura x 2020 mm de altura e pode ser utilizada como unidade independente ou combinada com outras estruturas Lite Mag para formar paredes de fundo ou exposições em canto, oferecendo total flexibilidade para ambientes de marca.

Material	Alumínio
Espessura do perfil	80mm
Cores do perfil	Branco
Montagem	Sem ferramentas
Imagem	Dupla-face
Aplicação de imagem	Junta de silicone de 3 mm
Utilização	Autoportante com pés giratórios fixos à estrutura
Transporte	Saco de transporte com rodas

NOVO  
PRODUTO



Illumigo™ Lite Mag	ILLGO-LITE-MAG	Ⓞ 1000(l) x 2020(a) x 400(p) mm
--------------------	----------------	---------------------------------



Sem ferramentas



Pés giratórios

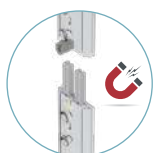

Imanes incorporados



Porta-documentos A4  
ILLGO-LH-A4  
(opcional)



Conector superior 90°  
ILLGO-90TC



Conector em forma de T  
ILLGO-TC



## Illumigo™ One



O Illumigo™ One é um totem leve e portátil, com imagem de uma face, equipado com uma caixa compartimentada com pega para facilitar o transporte. Solução "Plug & Play" de montagem rápida graças ao seu painel de LED enrolável, sistema de identificação numerado e pés giratórios pré-montados.

Material	Alumínio
Espessura do perfil	60 mm
Cor do perfil	Branco
Montagem	Sem ferramentas
Imagem	Uma face
Aplicação de imagem	Fita de silicone de 3 mm
Utilização	Autoportante com pés giratórios fixos à estrutura
Transporte	Caixa compartimentada com pega

Illumigo™ One	ILLGO-ONE-EU	850(l) x 2010(a) x 390(p) mm
---------------	--------------	------------------------------

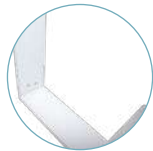

Montagem sem ferramentas

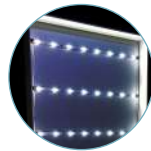

Cortina de LED



Estrutura de uma face



Saco Illumigo™ (opcional)



850 mm

## Illumigo™ Retail



O Illumigo™ Retail é um inovador totem portátil iluminado especificamente concebido para o ambiente de retalho devido à sua dimensão e estabilidade. A caixa de luz de dupla face de 600 x 1600 mm está equipada com uma caixa compartimentada com pega para facilitar o transporte. Solução "Plug & Play" de montagem rápida graças às barras de LED pré-montadas na moldura e aos botões de pressão.

Material	Alumínio
Espessura do perfil	100 mm
Cor do perfil	Branco
Montagem	Sem ferramentas
Imagem	Uma ou dupla face
Aplicação de imagem	Fita de silicone de 3 mm
Utilização	Autoportante com base fixa à estrutura
Transporte	Saco illumigo™

Illumigo™ Retail	ILLGO-RETAIL-EU	600(l) x 1600(a) x 285(p) mm
------------------	-----------------	------------------------------



Cabos pré-instalados



Conectores



Saco Illumigo™



600 x 1600 mm

## Illumigo™ 2x2



O IllumiGo™ é uma caixa de luz dupla face de alumínio, portátil com 2000 x 2000 mm, simples de montar sem necessidade de ferramentas. Basta retirar da caixa, girar os pés previamente fixados na base e usar o sistema numérico correspondente para conectar as secções, lembrando de inserir a barra horizontal para estabilidade. As imagens SEG encaixam-se na ranhura do perfil e o cabo de alimentação é posicionado sob o painel da base. "Plug and play" em menos de 10 minutos!



Material	Alumínio
Espessura do perfil	100 mm
Cor do perfil	Branco
Montagem	Sem ferramentas
Imagem	Uma ou dupla face
Aplicação de imagem	Fita de silicone de 3 mm
Utilização	Autoportante com pés giratórios fixos à estrutura
Transporte	Caixa de transporte compartimentada com pega

Illumigo™ 2x2	ILLGO-2X2-EU	Ⓞ 2000(l) x 2010(a) x 400(p) mm
---------------	--------------	---------------------------------



Conectores retos em metal

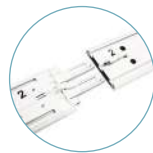

Sistema de numeração



## Balcão Illumigo™



O balcão de receção Illumigo, de dupla face, é versátil e ideal para utilização em ambientes de retalho e exposição. É rápido de montar e não necessita de ferramentas. Fácil de transportar na sua caixa de cartão compartimentada ou num saco com rodas (opcional).



Material	Alumínio 100 mm, tampo em MDF
Montagem	Sem ferramentas
Dobrável	Não
Tampo	Branco
Aplicação de imagem	Fita de silicone de 3 mm
Transporte	Caixa compartimentada com pega
Sistema LED	Barras de LED incluídas

Illumigo™	ILLGO-COUNTER-EU	Ⓞ 1040(l) x 1045(a) x 420(p) mm
Illumigo™ Saco	ILLGO-BAG	Ⓞ 460(l) x 1160(a) x 190(p) mm



Saco Illumigo™ (opcional)



Caixa de transporte compartimentada com pega



LEDs pré-montados na estrutura

Pés de aço para maior estabilidade





 **ENCOMENDE ONLINE**  
[www.ultimadisplays.com](http://www.ultimadisplays.com)

# Os stands de exposição são a solução perfeita para uma variedade de usos que praticamente não tem limite

Desde exposições, conferências, eventos, espaços de retalho até às montras de lojas e salas de exposição, eles podem ser encontrados em qualquer lugar. Um stand perfeito demonstra e aumenta as possibilidades de interação com os clientes existentes e potenciais ao implementar a promoção e mensagens inovadoras da marca.

A gama de produtos da Ultima Displays abrange estruturas suspensas que chamam a atenção de longe, elementos de expositores modulares e que, juntos, criam espaços de exibição extremamente modernos e cativantes.

Os sistemas modulares foram desenhados para criar sinergias entre si com a finalidade de fornecer soluções reutilizáveis e reconfiguráveis. Além disso, os expositores que fazem parte da nossa gama modular incluem imagens gráficas facilmente substituíveis, o que ajuda a proteger os seus investimentos ao possibilitar a atualização de mensagens de marca.

Esta coleção de soluções pré-configuradas facilitar-lhe-á a criação de um expositor eficaz que impulse resultados. Caso procure uma estrutura de exposição original, basta personalizar os nossos produtos modulares. Associe requisitos precisos a todas as vantagens que os sistemas de exibição modulares oferecem para obter uma solução totalmente inovadora.





## Descubra as nossas soluções de exposição:

### Modulate™

O Modulate™ surge da fusão entre dois conceitos originais: Formulate e Vector. A gama é composta por 16 kits de molduras em tubo de alumínio, equipados com um sistema magnético patenteado: o MagLink. Foi desenhado para poder misturar e combinar criando novas e diferentes configurações conforme as necessidades.

### Vector

Uma das soluções de comunicação mais simples e versáteis do mercado. O Vector é um sistema de molduras de alumínio com imagens em têxtil tensionado que se adapta a qualquer ambiente. Muitas aplicações são possíveis: em suspensão, montado em paredes, autoportante, dupla-face ou iluminado.

### Fastframe™

Uma estrutura dobrável pré-montada única para construção rápida que permite infinitas soluções de exposição criativas - o cenário integrado perfeito para imagens têxteis com junta de silicone visualmente impressionantes.

### Estruturas de Suspensão

Selecione uma das nossas estruturas suspensas leves Formulate para complementar o design do seu stand que utilizam um sistema tubular leve de 30 mm que pode ser cuidadosamente revestido com uma imagem gráfica impressa em tecido.



MODULATE™

VECTOR

FASTFRAME™  
TRANSFORM SPACES IN SECONDS

# Comunicação em exposições

## Porquê expor numa feira profissional?

As feiras de exposição continuam a ser a forma preferencial das empresas que procuram aumentar a sua reputação e promover a sua imagem.

Os benefícios de participar numa feira são numerosos e muito apelativos. Permite desenvolver várias ações num único espaço e período curto de tempo:

- Prospeção
- Estudo de mercado
- Apresentação de novos produtos
- Reforçar a relação com clientes
- Networking

## A peça central: o seu stand

Um stand reflete a sua imagem, sim, mas não a qualquer custo. O sucesso de uma feira também depende da sua atratividade e no melhor ratio qualidade/preço. Para garantir que está a fazer a escolha certa, é necessário elencar as suas necessidades e responder às seguintes questões:

### 1. Localização :

Qual o local dentro do pavilhão? Quanto espaço necessita? Quantos lados abertos?

### 2. O design :

Que material de impressão: têxtil, PVC rígido, painéis flexíveis? Precisa de comunicar em altura: sinalética, acrescento na parede do stand ou no reservado? Necessita de um reservado para guardar material? Que tipo de iluminação pretende?

### 3. Utilização :

Com que frequência?  
Necessita de ser escalável em forma e tamanho?  
Como vai transportar o stand?  
Pretende reutilizar o stand noutra ambiente: layout de showroom, decoração do escritório, etc.?

### 4. O orçamento :

Qual é o orçamento para o stand?  
Em quanto tempo rentabilizo o investimento?

## As chaves do sucesso

Para ter uma participação bem sucedida, é essencial :

- Definir 3 a 5 objetivos para guiar a estratégia de marketing do evento
- Garantir o máximo impacto visual com um stand de qualidade que realce a imagem da empresa (abertura, comunicação suspensa, imagem gráficas, materiais, etc.)
- Implementar comunicação promocional eficaz: antes, durante e depois do evento (e-mails, convites, redes sociais, promoção no stand...)

## Porquê escolher um stand modular?

- Leve e compacto
- Reconfigurável
- Rentável
- Durável
- Fácil de montar
- Standard ou personalizado
- Renovação de mensagem sem limite
- Ergonómico



MODULATE™



# Modulate™

## A melhor forma de atrair a atenção

O Modulate™ surge da fusão entre dois conceitos originais, reconhecidos pelo seu sucesso no mundo da exposição e retalho: Formulate, uma gama de estruturas tubulares, e o Vector, um sistema modular.

O sistema Modulate™ é composto por 16 molduras tubulares em alumínio e onde são aplicadas imagens em têxtil. Estas molduras podem ser facilmente unidas entre si com conectores magnéticos colocados dentro de cada estrutura.

Graças a um simples princípio magnético, é possível combinar as diferentes molduras Modulate™ para criar configurações para todos os ambientes de comunicação: no ponto de venda, nas feiras profissionais, em zonas de exposição, em centros comerciais ou simplesmente nas próprias empresas.

### Conector MagLink: simples, rápido e reconfigurável



Com o sistema magnético exclusivo MagLink integrado na estrutura, pode unir as molduras entre si bastando encostá-las.

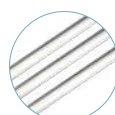
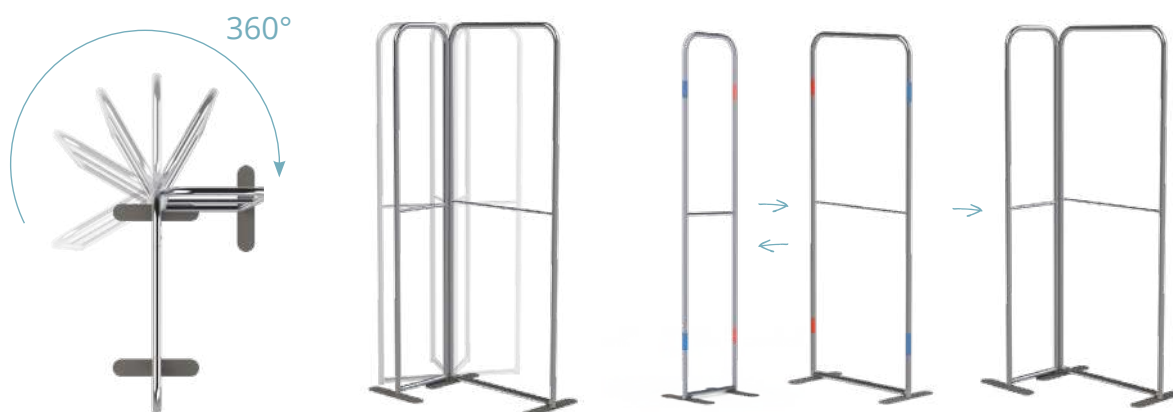

Extensão opcional de 400 mm para modificar a altura da estrutura



Conectores MagLink de 360° em cada perfil



Saco de transporte Modulate com compartimentos específicos para os pés e imagem gráfica



Sistema de numeração em cada secção para fácil montagem



Sistema de auto-bloqueio com perfis com elástico interno e botão de pressão



Cantos arredondados ou retos com MOD-SQ-ANGLE



2 pés estabilizadores com sistema de rotação e bloqueio (Twist & Lock), fornecidos com cada moldura



Tubo de reforço central (18 mm de diâmetro)



Cobertura têxtil de dupla-face com fecho zipper

## Montagem intuitiva sem ferramentas

A montagem do Modulate™ não requer ferramentas. Cada secção está identificada através de um código numeral e de cores para facilitar a montagem, enquanto a união das secções é assegurada por botões de pressão. Montada a estrutura, podem colocar-se os pés de fácil encaixe Twist & Lock rodando um quarto de volta, obtendo assim uma solução autoportante estável. Complete com a montagem da imagem têxtil, desenhado para assentar perfeitamente na estrutura.

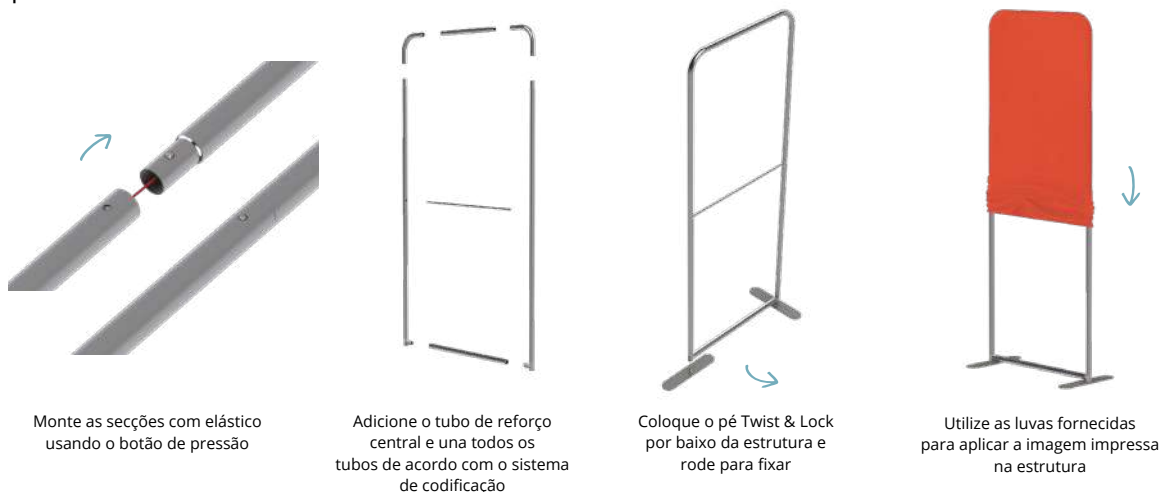

## Instalação dos pés de Twist & Lock\*

\* Rodar e bloquear



## Estruturas com inovações tecnológicas únicas!

Para aumentar a versatilidade das estruturas Modulate™ pode adicionar uma extensão tubular de 400 mm, permitindo assim aumentar a altura da estrutura de 2000mm para 2400 mm. Facilmente colocada entre duas secções, esta extensão permite-lhe usar a mesma estrutura com duas alturas diferentes.

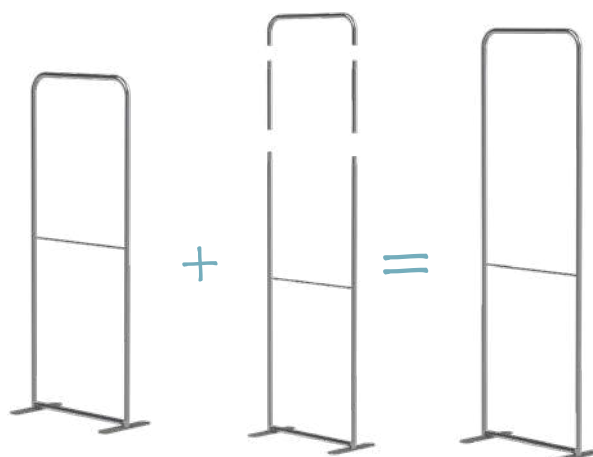

## Molduras Modulate™ Standard

Modulate™ é um inovador sistema de exposição de dupla face que consiste num conjunto de molduras leves de alumínio cobertas com um imagem de tecido tensionado impresso. As molduras conectam-se usando ímanes fortes dentro de cada elemento. As estruturas podem ser unidas em qualquer ângulo para criar telas ou paredes de fundo. A imagem de tecido é puxada sobre a moldura e fechada na base. As molduras estão disponíveis em várias larguras e duas opções de altura. Cada moldura é fornecida com dois pés estabilizadores que podem ser usados se necessário para maior estabilidade. As molduras Modulate™ Direito podem ser usadas sozinhas ou combinadas com outras para criar centenas de configurações.

Material	Tubos de alumínio
Tubo	Ø 30 mm
Montagem	Botão de pressão e rosca (pés)
Forma	Direito
Imagem	Uma ou dupla-face
Aplicação de imagem	Imagem têxtil com fecho zíper
Utilização	Autoportante com pés (incluídos)
Transporte	Saco de transporte com compartimentos para pés e imagens incluído

## Modulate™ Direito

### Modulate™ Direito 420, 424



Direito 420 cantos redondos	MOD-S-420	Ⓞ 418(l) x 2000(a) x 400(p) mm
Direito 424 cantos redondos	MOD-S-424	Ⓞ 418(l) x 2400(a) x 400(p) mm
Direito 420 cantos retos	MOD-S-420-SQ	Ⓞ 418(l) x 2000(a) x 400(p) mm
Direito 424 cantos retos	MOD-S-424-SQ	Ⓞ 418(l) x 2400(a) x 400(p) mm



### Modulate™ Direito 820, 824



Direito 820 cantos redondos	MOD-S-820	Ⓞ 818(l) x 2000(a) x 400(p) mm
Direito 824 cantos redondos	MOD-S-824	Ⓞ 818(l) x 2400(a) x 400(p) mm
Direito 820 cantos retos	MOD-S-820-SQ	Ⓞ 818(l) x 2000(a) x 400(p) mm
Direito 824 cantos retos	MOD-S-824-SQ	Ⓞ 818(l) x 2400(a) x 400(p) mm



### Modulate™ Direito 1020, 1024



Direito 1020 cantos redondos	MOD-S-1020	Ⓞ 1018(l) x 2000(a) x 400(p) mm
Direito 1024 cantos redondos	MOD-S-1024	Ⓞ 1018(l) x 2400(a) x 400(p) mm
Direito 1020 cantos retos	MOD-S-1020-SQ	Ⓞ 1018(l) x 2000(a) x 400(p) mm
Direito 1024 cantos retos	MOD-S-1024-SQ	Ⓞ 1018(l) x 2400(a) x 400(p) mm



#### Legenda

420, 424		2020, 2024	
820, 824		3020, 3024	
1020, 1024		Slope	
1820, 1824		Porta	



## Modulate™ Direito 1820, 1824



Direito 1820 cantos redondos	MOD-S-1820	📏 1818(l) x 2000(a) x 400(p) mm
Direito 1824 cantos redondos	MOD-S-1824	📏 1818(l) x 2400(a) x 400(p) mm
Direito 1820 cantos retos	MOD-S-1820-SQ	📏 1818(l) x 2000(a) x 400(p) mm
Direito 1824 cantos retos	MOD-S-1824-SQ	📏 1818(l) x 2400(a) x 400(p) mm



## Modulate™ Direito 2020, 2024



Direito 2020 cantos redondos	MOD-S-2020	📏 2018(l) x 2000(a) x 400(p) mm
Direito 2024 cantos redondos	MOD-S-2024	📏 2018(l) x 2400(a) x 400(p) mm
Direito 2020 cantos retos	MOD-S-2020-SQ	📏 2018(l) x 2000(a) x 400(p) mm
Direito 2024 cantos retos	MOD-S-2024-SQ	📏 2018(l) x 2400(a) x 400(p) mm



## Modulate™ Direito 3020, 3024



Direito 3020 cantos redondos	MOD-S-3020	📏 3018(l) x 2000(a) x 400(p) mm
Direito 3024 cantos redondos	MOD-S-3024	📏 3018(l) x 2400(a) x 400(p) mm
Direito 3020 cantos retos	MOD-S-3020-SQ	📏 3018(l) x 2000(a) x 400(p) mm
Direito 3024 cantos retos	MOD-S-3024-SQ	📏 3018(l) x 2400(a) x 400(p) mm



## Modulate™ Slope

### Modulate™ Slope 1 e 2



<b>Material</b>	Tubos de alumínio	
<b>Tubo</b>	Ø 30 mm	
<b>Montagem</b>	Botão de pressão e rosca (pés)	
<b>Forma</b>	Direito	
<b>Imagem</b>	Uma ou dupla-face	
<b>Aplicação de imagem</b>	Imagem têxtil com fecho zíper	
<b>Utilização</b>	Autoportante com pés (incluídos)	
<b>Transporte</b>	Saco de transporte com compartimentos para pés e imagens incluído	

Slope 1	MOD-SS-824-01	818(l) x 2300(a) x 400(p) mm
Slope 2	MOD-SS-824-02	818(l) x 2400(a) x 400(p) mm



Slope 1

Slope 2



### Modulate™ Porta



A porta Modulate™ liga-se a outras estruturas da gama Modulate™. É composta por tubos de alumínio com imanes fortes que permitem unir várias estruturas. Coberta por uma imagem têxtil impressa com fecho zíper, a porta é ideal para espaços de armazenamento ou salas de reuniões.

<b>Material</b>	Tubos de alumínio	
<b>Tubo</b>	Ø 30 mm	
<b>Montagem</b>	Botão de pressão, sem ferramentas	
<b>Forma</b>	Direito	
<b>Imagem</b>	Uma ou dupla-face	
<b>Aplicação de imagem</b>	Imagem têxtil com fecho zíper	
<b>Utilização</b>	Autoportante com pés (incluídos)	
<b>Transporte</b>	Saco de transporte com compartimentos para pés e imagens incluído	

Porta Modulate™ cantos redondos	MOD-S-DOOR-820	800(l) x 2000(a) x 120(p) mm
	MOD-S-DOOR-824	800(l) x 2400(a) x 120(p) mm
Porta Modulate™ cantos retos	MOD-S-DOOR-820-SQ	800(l) x 2000(a) x 120(p) mm
	MOD-S-DOOR-824-SQ	800(l) x 2400(a) x 120(p) mm



2 puxadores e 1 batente de porta incluído



Peça de encaixe da porta



2 pés quadrados Twist & Lock incluídos



A porta Modulate™ pode ser utilizada com abertura à direita ou à esquerda

## Modulate™ Acessórios

### Modulate™ Meios pés (par)

MOD-HALF-FOOT-P	⊗ 80(l) x 6(a) x 215(p) mm
-----------------	----------------------------



### Modulate™ Pés planos (par)

MOD-FOOT-P	⊗ 80(l) x 6(a) x 400(p) mm
------------	----------------------------



### Modulate™ Kit de extensão de 400mm

MOD-EXT400MM	⊗ 3 Tubos 400(a) x 30 (Ø) mm
--------------	------------------------------



### Modulate™ Cantos Retos

MOD-SQ-ANGLE	
--------------	--



### Suporte para tubos de 30mm Formulate/Modulate™

US903	⊗ 48(l) x 32(a) x 50(p) mm
-------	----------------------------



### Balcão Modulate™



O Balcão Modulate é uma estrutura tubular de alumínio, composto por um tampo preto e um tecido tensionado impresso com fecho zíper. Graças ao seu sistema magnético "MagLink" integrado na estrutura, é possível conectar vários balcões para adaptar o seu tamanho às suas necessidades. O balcão pode ser usado sozinho ou combinado para criar uma área de recepção maior. O Modulate é de rápida e fácil montagem, sem recurso a ferramentas. A imagem em tecido tensionado pode ser colocada sobre ou sob o tampo, adaptando-se às suas necessidades.

<b>Material</b>	Tubos de alumínio Ø 30 mm. Tampo e prateleira de madeira
<b>Montagem</b>	Botão de pressão, sem ferramentas
<b>Dobrável</b>	Não
<b>Tampo</b>	Preto
<b>Prateleiras</b>	1 (opcional)
<b>Aplicação de imagem</b>	Imagem têxtil com fecho zíper
<b>Transporte</b>	Saco de nylon acolchoado

Balcão Modulate™	FORM-MOD-CNTR	⊗ 800(l) x 1015(a) x 600(p) mm
------------------	---------------	--------------------------------

Prateleira	FORM-MOD-CNTR-02	⊗ 770(l) x 9(a) x 571(p) mm
------------	------------------	-----------------------------

**PATENTED**

Utilize sozinho...  
... ou combinado, graças a ímãs internos!

2 acabamentos possíveis (com ou sem tampo visível)

## Exemplos de Stands Modulate™ Pré-Configurados

Esta secção mostra alguns exemplos de stands Modulate™ pré-configurados, concebidos com as estruturas modulares e acessórios Modulate™.

### Stand Modulate™ 6m<sup>2</sup>



<b>Material</b>	Alumínio
<b>Tubo</b>	30mm Ø
<b>Montagem</b>	Botão de pressão, sem ferramentas
<b>Imagem</b>	Uma ou dupla-face
<b>Aplicação de imagem</b>	Imagem têxtil com fecho zíper

Modulate 800x2400 cantos retos	1	MOD-S-824-SQ
Modulate 1800x2400 cantos retos	2	MOD-S-1824-SQ
Modulate 2000x2400 cantos retos	1	MOD-S-2024-SQ
Modulate meio-pé (par)	3	MOD-HALF-FOOT-P
Balcão Formulate Oval	1	FORM-OVAL-CNTR
Spotlight LED Flood	2	LED-FLOOD-ARM-BDLK
Spotlight adaptador Modulate	4	US903



Possibilidade de acrescentar iluminação  
Ref. LED-FLOOD-ARM-BDLK



Suporte para spotlight US903



Saco de transporte

## Stand Modulate™ 9m<sup>2</sup>



Material	Alumínio
Tubo	30mm Ø
Montagem	Botão de pressão, sem ferramentas
Imagem	Uma ou dupla-face
Aplicação de imagem	Imagem têxtil com fecho zíper

Modulate 800x2400 cantos retos	3	MOD-S-824-SQ
Modulate 2000x2400 cantos retos	2	MOD-S-2024-SQ
Modulate porta 800x2400 cantos retos	1	MOD-S-DOOR-824-SQ
Modulate meio-pé (par)	4	MOD-HALF-FOOT-P
Balcão Modulate	1	FORM-MOD-CNTR
Balcão Modulate - prateleira interna	1	FORM-MOD-CNTR-02
Spotlight LED Flood	2	LED-FLOOD-ARM-BDLK
Spotlight adaptador Modulate	4	US903



Modulate™ Reservado  
perfeito para arrumação



Stand modular evolutivo:  
de 9m<sup>2</sup> para 15m<sup>2</sup>



Possibilidade de  
acrescentar iluminação  
Ref. LED-FLOOD-ARM-BDLK



Suporte para  
spotlight US903



Saco de transporte

## Stand Modulate™ 12m<sup>2</sup>



<b>Material</b>	Alumínio
<b>Tubo</b>	30mm Ø
<b>Montagem</b>	Botão de pressão, sem ferramentas
<b>Imagem</b>	Uma ou dupla-face
<b>Aplicação de imagem</b>	Imagem têxtil com fecho zíper

Modulate 800x2400 cantos retos	3	MOD-S-824-SQ
Modulate 1000x2400 cantos retos	1	MOD-S-1024-SQ
Modulate 2000x2400 cantos retos	2	MOD-S-2024-SQ
Modulate porta 800x2400 cantos retos	1	MOD-S-DOOR-824-SQ
Modulate meio-pé (par)	3	MOD-HALF-FOOT-P
Balcão Insta LED	1	INSTA-CNTR-BLK
Formulate Accent 15	1	FMLT-WL15
Spotlight LED Flood	2	LED-FLOOD-ARM-BDLK
Spotlight adaptador Modulate	4	US903



Possibilidade de acrescentar iluminação  
Ref. LED-FLOOD-ARM-BDLK



Meios pés  
Twist & Lock  
MOD-HALF-FOOT-P  
cinzento



2 puxadores e 1 batente  
para porta Modulate™  
MOD-S-DOOR-SP-01  
incluídos

## Stand Modulate™ 15m<sup>2</sup>



<b>Material</b>	Alumínio
<b>Tubo</b>	30mm Ø
<b>Montagem</b>	Botão de pressão, sem ferramentas
<b>Imagem</b>	Uma ou dupla-face
<b>Aplicação de imagem</b>	Imagem têxtil com fecho zíper

Modulate 800x2400 cantos retos	1	MOD-S-824-SQ
Modulate 1000x2400 cantos retos	2	MOD-S-1024-SQ
Modulate 1800x2400 cantos retos	2	MOD-S-1824-SQ
Modulate 3000x2400 cantos retos	1	MOD-S-3024-SQ
Modulate porta 800x2400 cantos retos	1	MOD-S-DOOR-824-SQ
Modulate meio-pé (par)	3	MOD-HALF-FOOT-P
Accent 05 com suporte para ecrã	1	FMLT-WBWA-05-TVH
Balcão Insta LED	1	INSTA-CNTR-BLK
Illuminova 125mm susp 2500x1000	1	ILLNOH-125-25x10
Spotlight LED Flood	3	LED-FLOOD-ARM-BDLK
Spotlight adaptador Modulate	6	US903

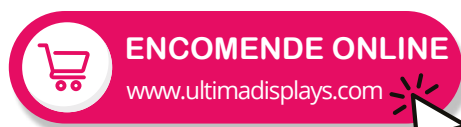

Possibilidade de acrescentar iluminação  
Ref. LED-FLOOD-ARM-BDLK



Meios pés  
Twist & Lock  
MOD-HALF-FOOT-P  
cinzento



Balcão Modulate™

## Stand Modulate™ 18m<sup>2</sup>



<b>Material</b>	Alumínio
<b>Tubo</b>	30mm Ø
<b>Montagem</b>	Botão de pressão, sem ferramentas
<b>Imagem</b>	Uma ou dupla-face
<b>Aplicação de imagem</b>	Imagem têxtil com fecho zíper

Modulate 800x2400 cantos retos	1	MOD-S-824-SQ
Modulate 1000x2400 cantos retos	2	MOD-S-1024-SQ
Modulate 1800x2400 cantos retos	2	MOD-S-1824-SQ
Modulate 3000x2400 cantos retos	1	MOD-S-3024-SQ
Modulate porta 800x2400 cantos retos	1	MOD-S-DOOR-824-SQ
Modulate meio-pé (par)	3	MOD-HALF-FOOT-P
Balcão Insta LED	1	INSTA-CNTR-BLK
Spotlight LED Flood	3	LED-FLOOD-ARM-BDLK
Spotlight adaptador Modulate	6	US903

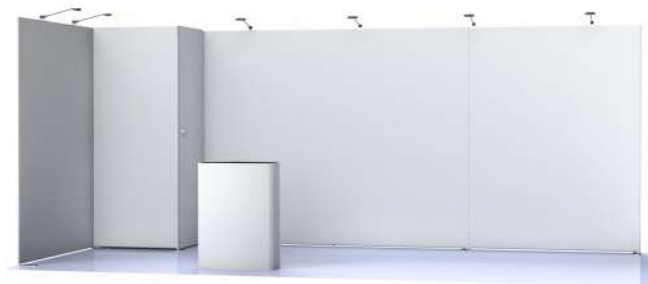

Modulate™ Reservado - porta com puxador (sem fechadura)

 **ENCOMEDE ONLINE**  
[www.ultimadisplays.com](http://www.ultimadisplays.com)



Montagem sem ferramentas e sem peças de união

A facilidade de montagem da gama permite soluções reconfiguráveis e reutilizáveis: estruturas "mix and match" num instante!

## Stand Modulate™ 24m<sup>2</sup>



<b>Material</b>	Alumínio
<b>Tubo</b>	30mm Ø
<b>Montagem</b>	Botão de pressão, sem ferramentas
<b>Imagem</b>	Uma ou dupla-face
<b>Aplicação de imagem</b>	Imagem têxtil com fecho zíper

Modulate 800x2400 cantos retos	1	MOD-S-824-SQ
Modulate 1800x2400 cantos retos	2	MOD-S-1824-SQ
Modulate 2000x2400 cantos retos	3	MOD-S-2024-SQ
Modulate porta 800x2400 cantos retos	1	MOD-S-DOOR-824-SQ
Modulate Slope 2	1	MOD-SS-824-02
Modulate meio-pé (par)	3	MOD-HALF-FOOT-P
Accent 05 com suporte para ecrã	1	FMLT-WBWA-05-TVH
Balcão Modulate	1	FORM-MOD-CNTR
Balcão Modulate - prateleira interna	1	FORM-MOD-CNTR-02
Iluminova Suspensão 2500x1000	1	ILLNOH-125-25x10
Spotlight LED Flood	3	LED-FLOOD-ARM-BDLK
Spotlight adaptador Modulate	6	US903
Porta-catálogos Zed Up Lite A4	1	AS315-002



Possibilidade de acrescentar iluminação  
Ref. LED-FLOOD-ARM-BDLK



Meios pés  
Twist & Lock  
MOD-HALF-FOOT-P  
cinzento



Balcão Modulate™



VECTOR

# Vector

## Vector ou a arte de comunicar

Quer sejam colocados na parede, autoportantes ou retro iluminados, os perfis de alumínio da gama Vector são a solução ideal para cada necessidade e orçamento. Estas estruturas proporcionam um ótimo impacto visual e um design original, podendo ser adaptadas para qualquer evento, showrooms, pontos de venda, exposições e, entre muitos outros, museus.



Quick Fix 20 mm

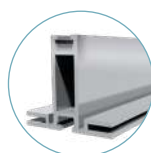

50 mm

## A Illuminova™ oferece luz ao seu stand Vector.

Adicione módulos de caixa de luz chamativos da gama Illuminova™ ao seu stand de exposição Vector. Disponíveis em 4 módulos LED standard (I, J, P e Q), ambos os sistemas podem ser combinados para criar uma solução impressionante de simplicidade e iluminação no seu stand de exposição.

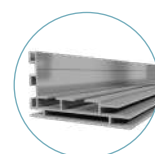

75 mm LED

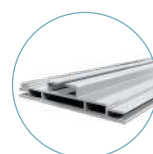

100 mm LED

## Perfil de alumínio anodizado ou lacado

Os módulos Vector e Illuminova™ estão disponíveis numa variedade de perfis de alumínio para se adequarem a cada aplicação. Para mais informações consulte a tabela abaixo.

VECTOR  
VECTOR  
illumiNOVA  
illumiNOVA

VECTOR	Fixação na parede	Autoportante	Iluminado	Dupla-face	Gama premium	Várias cores
20 mm	x					x
50 mm		x		x	x	
75 mm LED	x	x	x		x	x
100 mm LED		x	x	x		

## Módulos Vector

### Uma solução ultra-compacta

De paredes autoportantes autónomas a stands de exposição, a gama Vector oferece uma solução versátil e adaptada a todos os tipos de eventos. O sistema modular Vector com uma imagem em têxtil tensionado é uma das mais simples soluções de comunicação existentes no mercado, particularmente para ambientes de feiras profissionais. Este sistema é escalável, reconfigurável e portátil: passa de 9 m<sup>2</sup> para um stand de 15 m<sup>2</sup> com facilidade. Crie facilmente stands de diferentes tamanhos e formatos adicionando acessórios, tais como spotlights, balcões, ou porta-catálogos.

## Precisa de uma solução compacta para uma melhor portabilidade e armazenamento otimizado?

### Escolha os módulos Vector:

- Perfis de alumínio de 50 mm
- Diferentes módulos: paredes, arcos, LEDs, reservados...
- Embalados em secções numeradas de 1250 mm
- Entregue em caixa de cartão com instruções de montagem, acompanhado da imagem gráfica da sua escolha
- Disponível durante todo o ano
- Cada módulo já está perfurado nos 4 lados e equipado com os parafusos necessários: monte e una facilmente diferentes módulos, bastando uma chave Allen como auxílio
- Reconfigurável e reutilizável: o stand armazena-se numa pequena caixa (1350 x 400 x 300 mm)
- Excelente retorno de investimento.

Transforme um stand de 3m<sup>2</sup> num de 15m<sup>2</sup> num piscar de olhos!

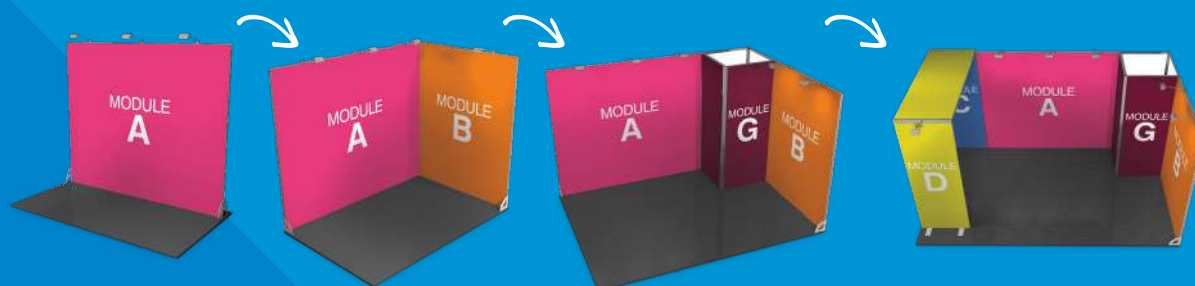

## Módulos Vector – Paredes



Material	Alumínio
Espessura do perfil	50mm
Cores do perfil	Anodizado
Montagem	Chave Allen
Imagem	Uma ou dupla-face
Aplicação de imagem	Fita de silicone 3 mm

Módulo A	MODULE-VFF-A	📏 2950(l) x 2500(a) x 50(p) mm
----------	--------------	--------------------------------



Módulo B	MODULE-VFF-B	📏 1950(l) x 2500(a) x 50(p) mm
----------	--------------	--------------------------------



Módulo C	MODULE-VFF-C	📏 950(l) x 2500(a) x 50(p) mm
----------	--------------	-------------------------------



### Legenda

Módulo A		Módulo N	
Módulo B		Módulo O	
Módulo C		Módulo L	
Módulo M			



Módulo M	MODULE-VFF-M	@ 2850(l) x 2500(a) x 50(p) mm
----------	--------------	--------------------------------



Módulo N	MODULE-VFF-N	@ 1850(l) x 2500(a) x 50(p) mm
----------	--------------	--------------------------------



Módulo O	MODULE-VFF-O	@ 450(l) x 2500(a) x 50(p) mm
----------	--------------	-------------------------------



Módulo L	MODULE-VFF-L	@ 2800(l) x 2500(a) x 620(p) mm
----------	--------------	---------------------------------



## Illuminova™ Módulos



<b>Material</b>	Alumínio
<b>Espessura do perfil</b>	75 e 100 mm
<b>Cor do perfil</b>	Anodizado
<b>Montagem</b>	Conectores com botão de pressão e chave Allen
<b>Imagem</b>	Uma ou dupla-face
<b>Aplicação de imagem</b>	Fita de silicone 3 mm
<b>Sistema LED</b>	Luzes LED pré-instaladas



**illumiNOVA**

Módulo I	MODULE-VFF-I	950(l) x 2550(a) x 550(p) mm
----------	--------------	------------------------------



Módulo J	MODULE-VFF-J	950(l) x 2500(a) x 75(p) mm
----------	--------------	-----------------------------



Módulo P	MODULE-VFF-P	1850(l) x 2500(a) x 100(p) mm
----------	--------------	-------------------------------



Módulo Q	MODULE-VFF-Q	1850(l) x 1000(a) x 100(p) mm
----------	--------------	-------------------------------



**Legenda**

Módulo I		Módulo Q	
Módulo J		Módulo D	
Módulo P		Módulo H	



Recomendamos adicionar 2 postes quadrados de 1000mm

## Módulos Vector - Poste

EU

Material	Alumínio
Espessura do perfil	50mm
Cores do perfil	Anodizado
Montagem	Chave Allen

Módulo E	MODULE-VFF-E	50(l) x 50(p) x 2500(a) mm
----------	--------------	----------------------------



## Módulos Vector - Arcos

EU TEX

Material	Alumínio
Espessura do perfil	50 mm
Cor do perfil	Anodizado
Montagem	Conectores com botão de pressão e chave Allen
Imagem	Uma ou dupla-face
Aplicação de imagem	Fita de silicone 3 mm

Módulo D	MODULE-VFF-D	950(l) x 2550(a) x 2600(p) mm
----------	--------------	-------------------------------



Módulo H	MODULE-VFF-H	950(l) x 2550(a) x 2600(p) mm
----------	--------------	-------------------------------



## Módulos Vector - Reservados



<b>Material</b>	Alumínio
<b>Espessura do perfil</b>	50 mm
<b>Cor do perfil</b>	Anodizado
<b>Montagem</b>	Conectores com botão de pressão e chave Allen
<b>Imagem</b>	Uma ou dupla-face
<b>Aplicação de imagem</b>	Fita de silicone 3 mm

Módulo F (porta+topo) - Puxador lado esquerdo	MODULE-VFF-F-2	Ⓞ 950(l) x 2500(a) x 50(p) mm Topo : 950 (l) x 545 (a)mm. Porta : 940 (l) x 1930 (a) mm
---	----------------	--



Módulo G - Puxador lado esquerdo	MODULE-VFF-G-2	Ⓞ 1050(l) x 2500(a) x 1050(p) mm
----------------------------------	----------------	----------------------------------



Módulo G3 - Puxador lado esquerdo	MODULE-VFF-G3-2	Ⓞ 1050(l) x 2500(a) x 1050(p) mm
-----------------------------------	-----------------	----------------------------------

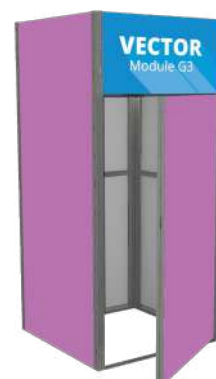

## Módulos Vector - Extensões



<b>Material</b>	Alumínio
<b>Espessura do perfil</b>	50 mm
<b>Cor do perfil</b>	Anodizado
<b>Montagem</b>	Conectores com botão de pressão e chave Allen
<b>Imagem</b>	Uma ou dupla-face
<b>Aplicação de imagem</b>	Fita de silicone 3 mm

Módulo K	MODULE-VFF-K	Ⓞ 1050(l) x 1000(a) x 1050(p) mm
----------	--------------	----------------------------------



### Legenda

Módulo F		Módulo G3	
Módulo G		Módulo K	

## Stands Modulares Standard

### Vector Stand 6m<sup>2</sup>



Material	Alumínio
Espessura do perfil	50mm
Cores do perfil	Anodizado
Montagem	Chave Allen
Imagem	Uma ou dupla-face
Aplicação de imagem	Fita de silicone 3 mm



Módulo B 1950(l) x 2500(a)	2	MODULE-VFF-B
Módulo M 2850(l) x 2500(a)	1	MODULE-VFF-M
Módulo E poste	2	MODULE-VFF-E
Pés laterais (par)	1	SLF1P
Balcão Formulate Oval	1	FORM-OVAL-CNTR
Spotlight LED Exhibition	2	LED-EXHIB-ARM-BDLK



Possibilidade de acrescentar iluminação  
Ref. LED-EXHIB-ARM-BDLK



Pé lateral  
Referência : SLF1P



**ENCOMENDE ONLINE**

[www.ultimadisplays.com](http://www.ultimadisplays.com)

## Vector Stand 9m<sup>2</sup>



Material	Alumínio
Espessura do perfil	50mm
Cores do perfil	Anodizado
Montagem	Chave Allen
Imagem	Uma ou dupla-face
Aplicação de imagem	Fita de silicone 3 mm

Módulo B 1950(l) x 2500(a)	2	MODULE-VFF-B
Módulo G3 reservado (4 lados)	1	MODULE-VFF-G3-2
Prateleira 800mm - branca	2	LN320-800-WH
Vector 50 gancho de fixação para suporte (par)	2	FX898-01
Fixação prateleira /ecrã	2	LN605-CUSTOM-L2
Pés laterais (par)	1	SLF1P
Balcão Fastframe™ (tampo preto)	1	FF-COUNTER-BLK
Spotlight LED Exhibition	2	LED-EXHIB-ARM-BDLK



Stand modular evolutivo:  
de 9m<sup>2</sup> para 15m<sup>2</sup>



Possibilidade de  
acrescentar iluminação  
Ref. LED-EXHIB-ARM-BDLK



Pé lateral  
Referência : SLF1P



Reservado com  
fechadura e  
conjunto de  
chaves

## Vector Stand 12m<sup>2</sup>



Material	Alumínio
Espessura do perfil	50mm
Cores do perfil	Anodizado
Montagem	Chave Allen
Imagem	Uma ou dupla-face
Aplicação de imagem	Fita de silicone 3 mm

Módulo C 950(l) x 2500(a)	2	MODULE-VFF-C
Módulo B 1950(l) x 2500(a)	1	MODULE-VFF-B
Módulo G3 reservado (4 lados)	2	MODULE-VFF-G3-2
Módulo K extensão	2	MODULE-VFF-K
Formulate Accent 15 para Vector	2	FMLT-WL15-V
Pés laterais (par)	1	SLF1P
Balcão iluminado	1	ILLGO-COUNTER
Spotlight LED Exhibition	2	LED-EXHIB-ARM-BDLK



Possibilidade de  
acrescentar iluminação  
Ref. LED-EXHIB-ARM-BDLK



Reservado com  
fechadura e  
conjunto  
de chaves

## Vector Stand 15m<sup>2</sup>



<b>Material</b>	Alumínio
<b>Espessura do perfil</b>	50mm
<b>Cores do perfil</b>	Anodizado
<b>Montagem</b>	Chave Allen
<b>Imagem</b>	Uma ou dupla-face
<b>Aplicação de imagem</b>	Fita de silicone 3 mm

Módulo C 950(l) x 2500(a)	3	MODULE-VFF-C
Módulo B 1950(l) x 2500(a)	2	MODULE-VFF-B
Módulo A 2950(l) x 2500(a)	1	MODULE-VFF-A
Módulo F porta+topo	1	MODULE-VFF-F-2
Módulo E poste	4	MODULE-VFF-E
Módulo H arco	1	MODULE-VFF-H
Suporte de ecrã	1	LN124
Vector 50 gancho de fixação para suporte (par)	1	FX898-01
Fixação prateleira /ecrã	2	LN605-CUSTOM-L2
Pés laterais (par)	1	SLF1P
Balcão Insta LED	1	INSTA-CNTR-BLK
Spotlight LED Exhibition	3	LED-EXHIB-ARM-BDLK



Possibilidade de acrescentar iluminação  
Ref. LED-EXHIB-ARM-BDLK



Poste quadrado para criar ângulos de 90°



Reservado com fechadura e conjunto de chaves

## Vector Stand 18m<sup>2</sup>



Material	Alumínio
Espessura do perfil	50mm
Cores do perfil	Anodizado
Montagem	Chave Allen
Imagem	Uma ou dupla-face
Aplicação de imagem	Fita de silicone 3 mm

Módulo B 1950(l) x 2500(a)	2	MODULE-VFF-B
Módulo A 2950(l) x 2500(a)	1	MODULE-VFF-A
Módulo G3 reservado (4 lados)	1	MODULE-VFF-G3-2
Pés laterais (par)	1	SLF1P
Balcão Insta LED	1	INSTA-CNTR-BLK
Spotlight LED Exhibition	3	LED-EXHIB-ARM-BDLK



Imagem têxtil com fita de silicone



Reservado com fechadura e conjunto de chaves



Possibilidade de acrescentar iluminação  
Ref. LED-EXHIB-ARM-BDLK

## Vector Stand 24m<sup>2</sup>



<b>Material</b>	Alumínio
<b>Espessura do perfil</b>	50mm
<b>Cores do perfil</b>	Anodizado
<b>Montagem</b>	Chave Allen
<b>Imagem</b>	Uma ou dupla-face
<b>Aplicação de imagem</b>	Fita de silicone 3 mm

Módulo O 450(l) x 2500(a)	1	MODULE-VFF-O
Módulo C 950(l) x 2500(a)	3	MODULE-VFF-C
Módulo N 1850(l) x 2500(a)	2	MODULE-VFF-N
Módulo B 1950(l) x 2500(a)	1	MODULE-VFF-B
Módulo P LED 1850(l) x 2500(a)	1	MODULE-VFF-P
Módulo Q LED 1850(l) x 1000(a)	1	MODULE-VFF-Q
Módulo F porta+topo	1	MODULE-VFF-F-2
Módulo E poste	6	MODULE-VFF-E
Módulo D arco	1	MODULE-VFF-D
Suporte de ecrã	1	LN124
Vector 50 gancho de fixação para suporte (par)	2	FX898-01
Fixação prateleira / ecrã	2	LN605-CUSTOM-L2
Balcão Fastframe™ (tampo preto)	1	FF-COUNTER-BLK
Spotlight LED Exhibition	2	LED-EXHIB-ARM-BDLK



Poste quadrado para criar ângulos de 90°



Reservado com fechadura e conjunto de chaves



## Configurações Módulos Vector Autoportantes

### Parede de 3m



Material	Alumínio
Espessura do perfil	50mm
Cores do perfil	Anodizado
Montagem	Chave Allen
Imagem	Uma ou dupla-face
Aplicação de imagem	Fita de silicone 3 mm

Módulo A (x1)	MODULE-VFF-A
Pé simples (x1)	LN155
Pés laterais (par) x1	SLF4P



Ideal para para paredes de fundo ou divisórias

### Parede de 6m



Módulos A (x2)	MODULE-VFF-A
Pé simples (x4)	LN155
Pés laterais (par) x1	SLF4P



Pés estabilizadores  
Para uma maior estabilidade, adicione pés em intervalos regulares

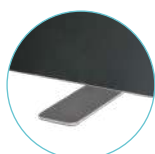

Ilumine!  
Adicione spotlights LED às estruturas autoportantes para chamar a atenção das suas imagens gráficas.

Uma vários módulos para criar grandes paredes de fundo

## Vector Stand Personalizado

A gama Vector oferece uma solução versátil e adaptável a qualquer evento. O sistema modular Vector com imagem têxtil tensionado é escalável e reconfigurável.

### Vector Stand Personalizado 24m<sup>2</sup>

Material	Alumínio
Espessura do perfil	50 mm
Cor do perfil	Anodizado
Montagem	Conectores com botão de pressão e chave Allen
Imagem	Uma ou dupla-face
Aplicação de imagem	Fita de silicone 3 mm

Mais originalidade combinando estruturas VECTOR e FORMULATE



### Vector Stand Personalizado 40m<sup>2</sup>

Material	Alumínio
Espessura do perfil	50 mm
Cor do perfil	Anodizado
Montagem	Conectores com botão de pressão e chave Allen
Imagem	Uma ou dupla-face
Aplicação de imagem	Fita de silicone 3 mm



## Vector Stand Personalizado 40m<sup>2</sup>

Material	Alumínio
Espessura do perfil	50 mm
Cor do perfil	Anodizado
Montagem	Conectores com botão de pressão e chave Allen
Imagem	Uma ou dupla-face
Aplicação de imagem	Fita de silicone 3 mm



## Vector Stand Personalizado 60m<sup>2</sup> - Design 1

Material	Alumínio
Espessura do perfil	50 mm
Cor do perfil	Anodizado
Montagem	Conectores com botão de pressão e chave Allen
Imagem	Uma ou dupla-face
Aplicação de imagem	Fita de silicone 3 mm



## Vector Stand Personalizado 60m<sup>2</sup> - Design 2

Material	Alumínio
Espessura do perfil	50 mm
Cor do perfil	Anodizado
Montagem	Conectores com botão de pressão e chave Allen
Imagem	Uma ou dupla-face
Aplicação de imagem	Fita de silicone 3 mm

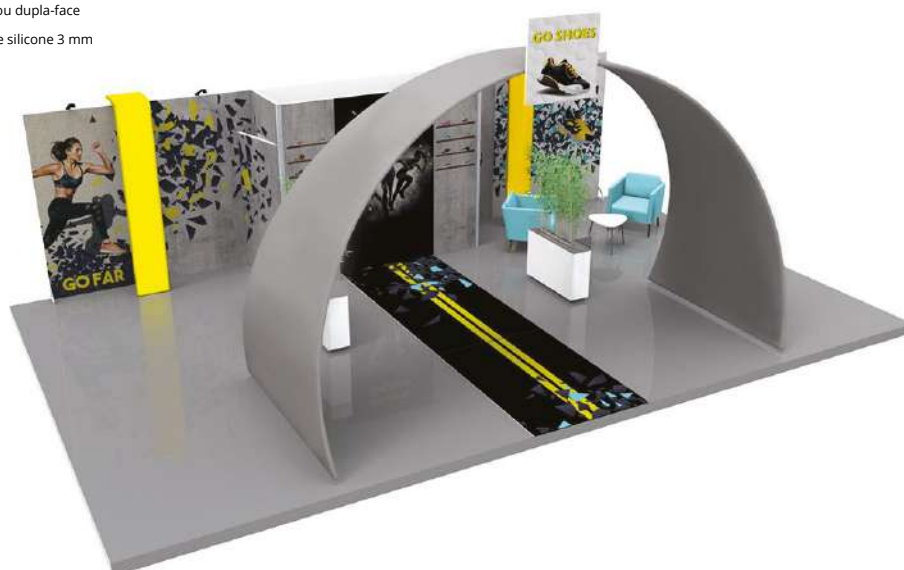

## Vector Stand Personalizado 80m<sup>2</sup>

Material	Alumínio
Espessura do perfil	50 mm
Cor do perfil	Anodizado
Montagem	Conectores com botão de pressão e chave Allen
Imagem	Uma ou dupla-face
Aplicação de imagem	Fita de silicone 3 mm



## Acessórios Módulos Vector

### Peça de Fixação Para Molduras Quick Fix

Para suspender nas paredes dos stands tipo nos pavilhões de exposição

Peça de fixação | LN134



### Quarto Pé (Par)

SLF1P | 220(l) x 220(a) x 5(p) mm



### Pé Sapata (Unidade)

FX295 | 180(l) x 7(a) x 550(p) mm



### Pé simples (Unidade)

LN155 | 100(l) x 7(a) x 450(p) mm



### Pé lateral (Par)

SLF4P | 100(l) x 185(a) x 450(p) mm



### Base convexa (unidade)

Peso: 7,5 kg

LN102 | Ø 450 mm



## Saco de transporte Modular

AB-MODULAR-01 | 340(l) x 1400(a) x 290(p) mm



## Fita magnética

EM303 | Polaridade A-30m x 4 mm



## Fita metálica

EM351 | 15m x 12,7 mm



## Suporte de monitor

LN124 | Ecrã 37" - 70" (94 - 177 cm)



## Prateleira 800mm

LN320- | 38(a) x 300/600/800/1180(l) x 235(p) mm



## Vector 50 gancho de fixação para suporte (par)

FX898-01



## Fixação prateleira /ecrã

LN605-CUSTOM-L2 | 45(a) x custom(l) x 15(p) mm



Apresentando o seu **inovador**  
e **económico** sistema  
modular de exibição.



 **ENCOMENDE ONLINE**  
[www.ultimadisplays.com](http://www.ultimadisplays.com) 

**FASTFRAME™** é uma Solução de Exposição única, sustentável, fácil de montar e um produto exclusivo da Ultima Displays.



### Mais versátil do que um pop-up

- » Múltiplas configurações
- » Imagens gráficas inteiras sem uniões
- » Mudança simples e fácil da imagem gráfica com fita de silicone
- » Aplicações variadas



### Mais flexível do que um roll-up

- » Monta-se em segundos
- » Leve, ultra-portátil
- » Uma estrutura, múltiplos gráficos
- » Imagem de uma ou dupla-face
- » Expansível, sem juntas
- » Têxtil tensionado lavável
- » Reutilização permite retorno do investimento



### Mais configurável do que um stand de exibição

- » Expansível – possibilidade de adicionar módulos ao longo do tempo
- » Mudança rápida das imagens gráficas
- » Excelente aproveitamento do espaço
- » Sem necessidade de ferramentas



Transforme o seu espaço em segundos usando o **FASTFRAME™**



### 1. Estrutura dobrada

O perfil ultra-leve vem pré-montado, com um saco de transporte conveniente e portátil.



### 2. Desdobrar

A partir do seu estado pré-montado, a estrutura pode ser desdobrada sem esforço, sendo fixada e bloqueada com uma barra de suporte central.



### 3. Elementos

Podem ser adicionados pés se necessário para maior estabilidade.



### 4. Aplicar imagens gráficas

As imagens gráficas são aplicadas na estrutura totalmente montada com fita de silicone.

## Exposições **sustentáveis**

**Com a sustentabilidade a ser uma preocupação para os organizadores de eventos e seus participantes, os sistemas modulares de exposição oferecem uma escolha ambientalmente consciente.**

- » Fabricado em alumínio, um material infinitamente reciclável
- » Imagens impressas em têxtil, um material que pode ser reciclado várias vezes
- » Imagens impressas com tintas à base de água
- » Um sistema para múltiplas aplicações de exposição



Aproveite os  **muitos benefícios**, como:



### Estrutura eficiente sem ferramentas

Cada módulo pode ser montado e ficar pronto em pouco tempo.



### Leve e ultrafina

Estrutura extremamente portátil, o que torna o seu transporte e armazenamento muito mais fácil.



### Imagem sem costuras

Use um único gráfico nas estruturas conectadas, criando uma imagem grande e contínua.



### Sustentável

Reconfigurável e reutilizável.



### Imagens intercambiáveis

Troque de mensagem sempre que necessário.

## **FASTFRAME™** utiliza **imagens gráficas aplicadas com fita de silicone**

- » As imagens gráficas em têxtil são debruadas com uma fita de silicone que se encaixa na ranhura da moldura para uma montagem fácil
- » Esta é uma solução mais económica do que opções alternativas, podendo ser utilizada múltiplas vezes
- » As imagens gráficas são impressas com tintas à base de água, mais amigas do ambiente
- » Podem ser aplicadas imagens gráficas contínuas em molduras conectadas para criação de imagens de grande dimensão
- » As imagens gráficas podem ser substituídas para transmitir novas mensagens

#### **Impressão poliéster stretch**

Imagem gráfica em poliéster elástico com fita de silicone de 3 mm

#### **Impressão blackout**

Imagem gráfica em blackout têxtil, com fita de silicone de 3 mm

<b>Material</b>	Alumínio
<b>Espessura do perfil</b>	40 mm
<b>Cor do perfil</b>	Cinzento
<b>Montagem</b>	Sem ferramentas
<b>Imagem</b>	Uma ou dupla-face
<b>Aplicação de imagem</b>	Fita de silicone de 3 mm
<b>Utilização</b>	Autoportante
<b>Transporte</b>	FastFrame™ Saco de transporte

# FASTFRAME™

## FASTFRAME™ 1000x500 - Conjunto de 2



Fastframe™	FF-100X50	1000(l) x 500(a) x 40(p) mm
------------	-----------	-----------------------------



Saco de transporte portátil



Podem ser adicionados pés, se necessário. Pés vendidos separadamente



Imagem têxtil com fita de silicone



## FASTFRAME™ 1000x1000 - Conjunto de 2

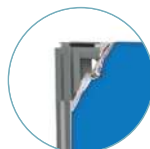

Fastframe™	FF-100X100	1000(l) x 1000(a)
------------	------------	-------------------



Saco de transporte portátil



Podem ser adicionados pés, se necessário. Pés vendidos separadamente



Imagem têxtil com fita de silicone



## FASTFRAME™ 950x2000

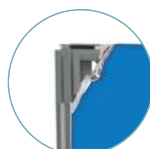

Fastframe™	FF-95X200	954(l) x 2007(a) x 400(p) mm
------------	-----------	------------------------------



Saco de transporte portátil

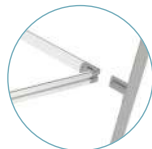

Inclui 2 pés



Imagem têxtil com fita de silicone



## FASTFRAME™ 950x2400

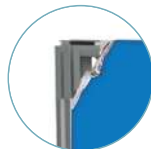

Fastframe™	FF-95X240	954(l) x 2407(a) x 400(p) mm
------------	-----------	------------------------------



Saco de transporte portátil



Inclui 2 pés



Imagem têxtil com fita de silicone



# FASTFRAME™

## FASTFRAME™ 950x2500

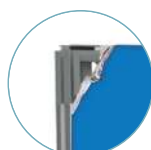

Fastframe™	FF-95X250	954(l) x 2507(a) x 400(p) mm
------------	-----------	------------------------------



Saco de transporte portátil



Inclui 2 pés



Imagem têxtil com fita de silicone



## FASTFRAME™ 1000x2000

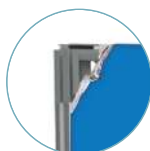

Fastframe™	FF-100X200	1004(l) x 2007(a) x 400(p) mm
------------	------------	-------------------------------



Saco de transporte portátil



Inclui 2 pés



Imagem têxtil com fita de silicone



## FASTFRAME™ 1000x2400

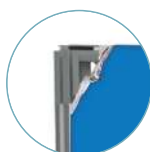

Fastframe™	FF-100X240	1004(l) x 2407(a) x 400(p) mm
------------	------------	-------------------------------



Saco de transporte portátil



Inclui 2 pés



Imagem têxtil com  
fita de silicone



## FASTFRAME™ 1000x2500



Fastframe™	FF-100X250	1004(l) x 2507(a) x 400(p) mm
------------	------------	-------------------------------



Saco de transporte portátil



Inclui 2 pés



Imagem têxtil com  
fita de silicone



## FASTFRAME™ 1200x2400

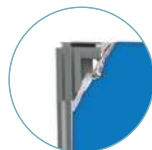

Fastframe™	FF-120X240	📏 1204(l) x 2407(a) x 400(p) mm
------------	------------	---------------------------------



Saco de transporte portátil



Inclui 2 pés



Imagem têxtil com fita de silicone



# FASTFRAME™ Pés

## Pé lateral (unidade)

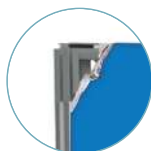
FF-FF | 50(l) x 99(a) x 400(p) mm



## Pé central (unidade)

FF-MFF | 50(l) x 89(a) x 400(p) mm



## Meio-pé central (unidade)

FF-HFM | 51(l) x 89(a) x 220(p) mm



## Pé central pequeno (unidade)

FF-SMF | 40(l) x 89(a) x 97(p) mm



## Meio-pé lateral (par)

FF-SHF | 50(l) x 98(a) x 220(p) mm



# FASTFRAME™ Conectores

## Kit conector 45°

FF-45C | 45(l) x 108(a) x 95(p) mm



## Kit conector 90°

FF-90C | Cima 81.5(l) x 60.7(a) x 81.5(p) mm  
Baixo 81.5(l) x 60.7(a) x 81.5(p) mm



# FASTFRAME™ Conectores

## Kit conector central 90°

FF-90MIC	⊗, 40(l) x 55(a) x 40(p) mm
----------	-----------------------------



## Kit de conector 90° interno esquerdo

FF-90LIC	⊗, 40(l) x 55(a) x 40(p) mm
----------	-----------------------------



## Kit de conector 90° interno direito

FF-90RIC	⊗, 55(l) x 85(a) x 55(p) mm
----------	-----------------------------



## Kit conector arco

FF-ACC	⊗, 90(l) x 105(a) x 60(p) mm
--------	------------------------------



## Kit conector de 4 vias

FF-CC	⊗, Cima	142(l) x 94.3(a) x 100.7(p) mm
	⊗, Baixo	141.3(l) x 90(a) x 100.4(p) mm



## Kit conector em forma de T

FF-TC	⊗, Cima	100.5(l) x 91(a) x 94.7(p) mm
	⊗, Baixo	100(l) x 91.1(a) x 97.4(p) mm



## Kit conector em forma de Y

FF-YC	⊗, Cima	107(l) x 97.3(a) x 107(p) mm
	⊗, Baixo	107(l) x 107(a) x 94.3(p) mm



# FASTFRAME™ Conectores e Iluminação

## Conector de 2 vias

FF-2WC

41(l) x 82(a) x 21(p) mm



## Conector de 4 vias

FF-4WC

150(l) x 12.12(a) x 19.6(p) mm

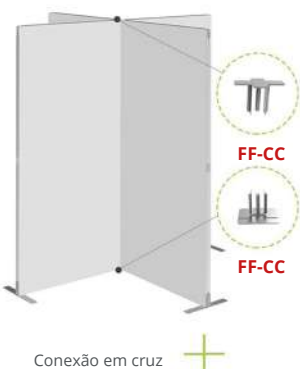
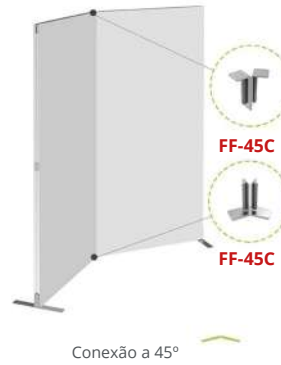
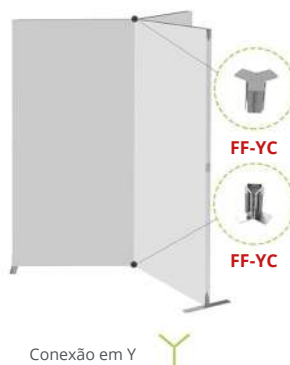
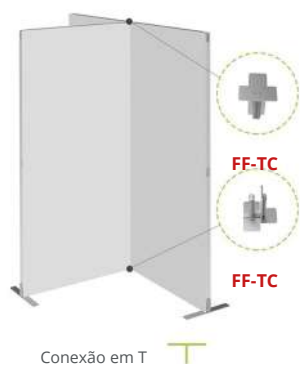
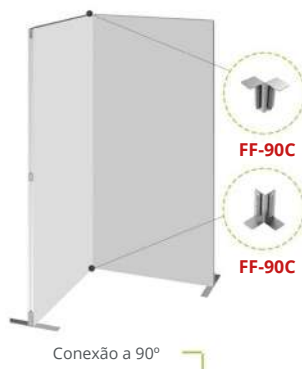

 **ENCOMENDE ONLINE**  
[www.ultimadisplay.com](http://www.ultimadisplay.com)

# FASTFRAME™ Kits

## Kit Reforço para Arco (par)

FF-ABK | 171(l) x 7(a) x 42(p) mm

\* para utilização em estruturas com mais de 1000mm



## Kit Suporte de Ecrã

FF-SMK | até 10kg

\* Peso máximo do ecrã: 10 kg  
Montagem Vesa 200 x 200, 200 x 400, 300 x 300 e 400x400mm  
Tamanho do ecrã de 26"- 65"  
Adequado apenas para estruturas com 1000 mm de largura  
Apenas adequado para utilização num arco



## Prateleira

FF-SK | 1020(l) x 30(a) x 252(p) mm

\* adequado apenas para molduras com 1000 mm de largura, peso máximo 5kg. Máximo de 3 prateleiras suportados no arco



## Saco de Transporte com rodas

FF-WB | 1415(l) x 390(a) x 244(p) mm

\* Adequado para armazenar até x4 estruturas de 1200 x 2400 com imagens gráficas



## Kit de Porta para Reservado

FF-DMB-1000

Adicione um espaço prático de armazenamento ao seu expositor Fastframe™ com o kit de porta. Contém todos os conectores necessários para transformar molduras de 1000 mm de largura numa área de arrumação oculta.\*

\*As estruturas são vendidas em separado.



## FASTFRAME™ Stand 6m<sup>2</sup>



Rápido e fácil de montar e desmontar. Inclua iluminação LED economizadora de energia para iluminar as paredes de fundo e conferir maior destaque.

Material	Alumínio and ABS/nylon
Espessura do perfil	40mm
Cores do perfil	Cinzentas
Montagem	Sem ferramentas
Imagem	Uma ou dupla-face
Aplicação de imagem	Fita de silicone 3 mm

Fastframe 950x2400 (com pés)	7	FF-95X240
Conectores 90°	2	FF-90C
Meio-pé lateral (par)	1	FF-SHF
Conector duas vias	4	FF-2WC
Pé central pequeno (unidade)	4	FF-SMF
Spotlight LED Exhibition	2	LED-EXHIB-ARM-BDLK
Balcão Fastframe (tampo preto)	1	FF-COUNTER-BLK



Saco de transporte portátil

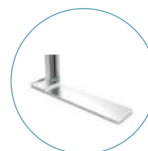

Podem ser adicionados pés, se necessário. Vendidos separadamente



Imagem têxtil com fita de silicone

 **ENCOMENDE ONLINE**  
[www.ultimadisplays.com](http://www.ultimadisplays.com)

Imagens gráficas disponíveis em poliéster elástico e blackout

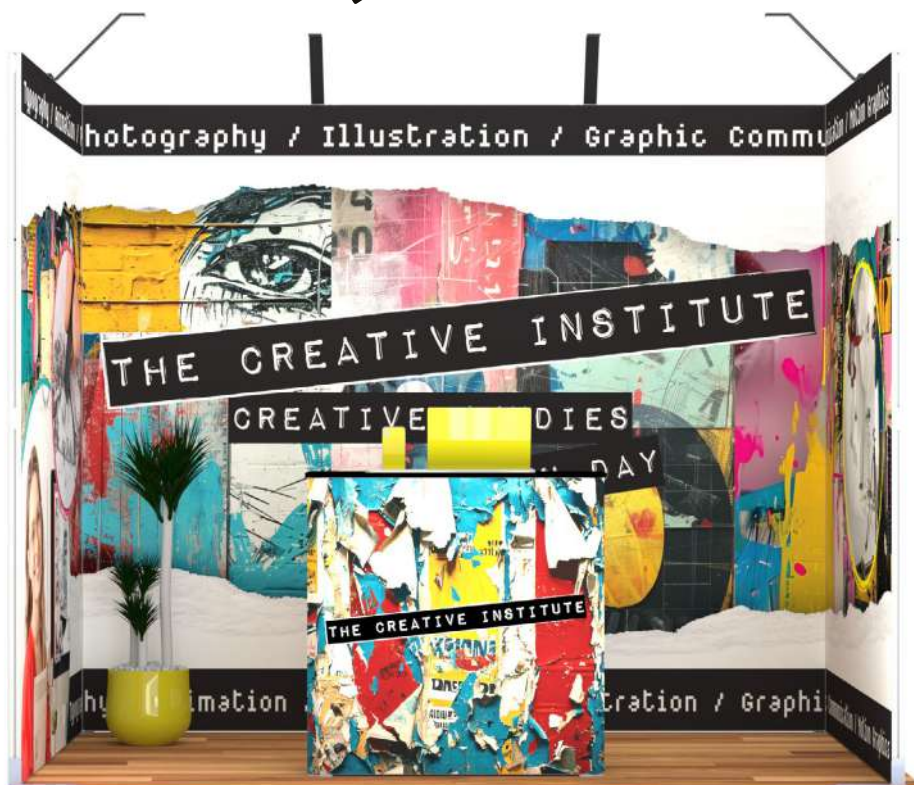

Balcão Fastframe™

## FASTFRAME™ Stand 9m<sup>2</sup>



Material	Alumínio and ABS/nylon
Espessura do perfil	40mm
Cores do perfil	Cinzentas
Montagem	Sem ferramentas
Imagem	Uma ou dupla-face
Aplicação de imagem	Fita de silicone 3 mm

Fastframe 950x2400 (com pés)	4	FF-95X240
Fastframe 1000x2400 (com pés)	4	FF-100X240
Pé central pequeno (unidade)	3	FF-SMF
Meio-pé lateral (par)	1	FF-SHF
Conector duas vias	2	FF-2WC
Kit porta 1000mm	1	FF-DMB-1000
Spotlight LED Exhibition	2	LED-EXHIB-ARM-BDLK
Balcão Fastframe (tampo preto)	1	FF-COUNTER-BLK



Saco de transporte portátil

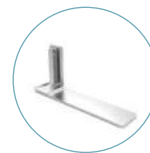

Podem ser adicionados pés, se necessário. Vendidos separadamente



Imagem têxtil com fita de silicone

Imagens gráficas disponíveis em poliéster elástico e blockout



Balcão Fastframe™

Stand modular evolutivo: de 9m<sup>2</sup> para 15m<sup>2</sup> (adicione 1 x FF-90C)



**FASTFRAME™ Stand 12m<sup>2</sup>**



<b>Material</b>	Alumínio and ABS/nylon
<b>Espessura do perfil</b>	40mm
<b>Cores do perfil</b>	Cinzentas
<b>Montagem</b>	Sem ferramentas
<b>Imagem</b>	Uma ou dupla-face
<b>Aplicação de imagem</b>	Fita de silicone 3 mm

Fastframe 950x2400 (com pés)	4	FF-95X240
Fastframe 1000x2400 (com pés)	6	FF-100X240
Fastframe 1000x500 (x2) (com pés)	1	FF-100X50
Pé central pequeno (unidade)	3	FF-SMF
Meio-pé lateral (par)	1	FF-SHF
Conector duas vias	3	FF-2WC
Kit porta 1000mm	1	FF-DMB-1000
Conectores arco kit (x4)	1	FF-ACC
Kit prateleira	1	FF-SK
Spotlight LED Exhibition	2	LED-EXHIB-ARM-BDLK
Balcão Fastframe (tampo preto)	1	FF-COUNTER-BLK



Saco de transporte portátil



Podem ser adicionados pés, se necessário. Vendidos separadamente



Imagem têxtil com fita de silicone

Imagens gráficas disponíveis em poliéster elástico e blockout



Balcão Fastframe™

## FASTFRAME™ Stand 15m<sup>2</sup>



<b>Material</b>	Alumínio and ABS/nylon
<b>Espessura do perfil</b>	40mm
<b>Cores do perfil</b>	Cinzentas
<b>Montagem</b>	Sem ferramentas
<b>Imagem</b>	Uma ou dupla-face
<b>Aplicação de imagem</b>	Fita de silicone 3 mm



Fastframe 950x2400 (com pés)	4	FF-95X240
Fastframe 1000x2400 (com pés)	8	FF-100X240
Fastframe 1000x2000 (com pés)	1	FF-100X200
Pé central pequeno (unidade)	3	FF-SMF
Meio-pé lateral (par)	1	FF-SHF
Conector duas vias	5	FF-2WC
Conectores arco kit (x4)	1	FF-ACC
Conectores de reforço de arco	1	FF-ABK
Kit suporte ecrã	1	FF-SMK
Kit porta 1000mm	1	FF-DMB-1000
Spotlight LED Exhibition	3	LED-EXHIB-ARM-BDLK
Balcão Fastframe (tampo preto)	1	FF-COUNTER-BLK



Saco de transporte portátil



Podem ser adicionados pés, se necessário. Vendidos separadamente



Imagem têxtil com fita de silicone

Imagens gráficas disponíveis em poliéster elástico e blockout



Balcão Fastframe™

**FASTFRAME™ Stand 18m<sup>2</sup>**



<b>Material</b>	Alumínio and ABS/nylon
<b>Espessura do perfil</b>	40mm
<b>Cores do perfil</b>	Cinzentas
<b>Montagem</b>	Sem ferramentas
<b>Imagem</b>	Uma ou dupla-face
<b>Aplicação de imagem</b>	Fita de silicone 3 mm

Fastframe 950x2400 (com pés)	4	FF-95X240
Fastframe 1000x2400 (com pés)	7	FF-100X240
Pé central pequeno (unidade)	1	FF-SMF
Meio-pé central (unidade)	4	FF-HFM
Meio-pé lateral (par)	1	FF-SHF
Conector duas vias	5	FF-2WC
Kit porta 1000mm	1	FF-DMB-1000
Spotlight LED Exhibition	3	LED-EXHIB-ARM-BDLK
Balcão Fastframe (tampo preto)	1	FF-COUNTER-BLK



Saco de transporte portátil

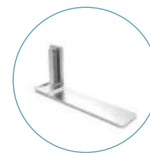

Podem ser adicionados pés, se necessário. Vendidos separadamente



Imagem têxtil com fita de silicone

**ENCOMENDE ONLINE**  
[www.ultimadisplays.com](http://www.ultimadisplays.com)

Imagens gráficas disponíveis em poliéster elástico e blackout



Balcão Fastframe™

## FASTFRAME™ Stand 24m<sup>2</sup>



<b>Material</b>	Alumínio and ABS/nylon
<b>Espessura do perfil</b>	40mm
<b>Cores do perfil</b>	Cinzentas
<b>Montagem</b>	Sem ferramentas
<b>Imagem</b>	Uma ou dupla-face
<b>Aplicação de imagem</b>	Fita de silicone 3 mm

Fastframe 950x2400 (com pés)	2	FF-95X240
Fastframe 1000x2400 (com pés)	13	FF-100X240
Pé central pequeno (unidade)	2	FF-SMF
Meio-pé lateral (par)	1	FF-SHF
Conector duas vias	3	FF-2WC
Kit porta 1000mm	1	FF-DMB-1000
Conectores arco kit (x4)	1	FF-ACC
Conectores de reforço de arco	1	FF-ABK
Kit suporte ecrã	1	FF-SMK
Spotlight LED Exhibition	3	LED-EXHIB-ARM-BDLK
Balcão Fastframe (tampo preto)	1	FF-COUNTER-BLK



Saco de transporte portátil



Podem ser adicionados pés, se necessário. Vendidos separadamente



Imagem têxtil com fita de silicone

Imagens gráficas disponíveis em poliéster elástico e blockout



Balcão Fastframe™



 **ENCOMENDE ONLINE**  
[www.ultimadisplays.com](http://www.ultimadisplays.com)



## Estruturas suspensas

A sinalética suspensa Formulate foi especialmente concebida para uma instalação fácil e segura. O peso leve das estruturas tubulares de alumínio torna-as ideais para utilização em stands de exposição, em galerias comerciais ou em zonas de tráfego intenso. Este meio de comunicação é ideal para ser visto à distância.

### Formulate Estrutura de Suspensão Quadrado



Material	Tubos de alumínio
Tubo	Ø 30 mm
Montagem	Botão de pressão, sem ferramentas
Forma	Quadrada
Imagem	Uma ou dupla-face
Aplicação de imagem	Imagem têxtil com fecho zíper
Utilização	Suspensão. Cavilhas incluídas. Cabos não incluídos

Formulate Suspensão Quadrado 800	FORM-SQU-80	1500(l) x 800(a) x 1500(p) mm
Formulate Suspensão Quadrado 1000	FORM-SQU-100	3000(l) x 1000(a) x 3000(p) mm
Formulate Suspensão Quadrado 1500	FORM-SQU-150	4500(l) x 1500(a) x 4500(p) mm



### Formulate Estrutura de Suspensão Circular



Material	Tubos de alumínio
Tubo	Ø 30 mm
Montagem	Botão de pressão, sem ferramentas
Forma	Circular
Imagem	Uma ou dupla-face
Aplicação de imagem	Imagem têxtil com fecho zíper
Utilização	Suspensão. Cavilhas incluídas. Cabos não incluídos

Formulate Suspensão Circular 800	FORM-RNG-80	1500(l) x 800(a) x 1500(p) mm
Formulate Suspensão Circular 1000	FORM-RNG-100	3000(l) x 1000(a) x 3000(p) mm
Formulate Suspensão Circular 1500	FORM-RNG-150	4500(l) x 1500(a) x 4500(p) mm



## Formulate Estrutura de Suspensão Rectangular



<b>Material</b>	Tubos de alumínio
<b>Tubo</b>	Ø 30 mm
<b>Montagem</b>	Botão de pressão, sem ferramentas
<b>Forma</b>	Retângulo
<b>Imagem</b>	Uma ou dupla-face
<b>Aplicação de imagem</b>	Imagem têxtil com fecho zíper
<b>Utilização</b>	Suspensão. Cavilhas incluídas. Cabos não incluídos

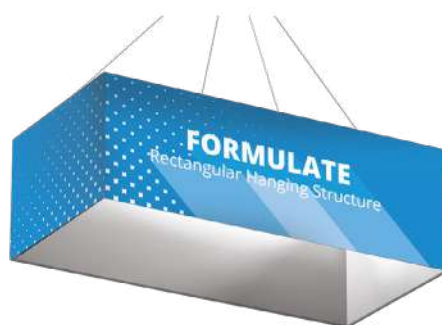

Formulate Rectangle 250	FORM-RTG-M100	Ⓞ 2500(l) x 1000(a) x 1200(p) mm
Formulate Rectangle 350	FORM-RTG-L100	Ⓞ 3500(l) x 1000(a) x 2500(p) mm
Formulate Rectangle 500	FORM-RTG-XL120	Ⓞ 5000(l) x 1200(a) x 2500(p) mm

## Formulate Painel de Suspensão



<b>Material</b>	Alumínio
<b>Tubo</b>	Ø 30 mm
<b>Montagem</b>	Botão de pressão, sem ferramentas
<b>Imagem</b>	Uma ou dupla-face
<b>Aplicação de imagem</b>	Imagem têxtil com fecho zíper

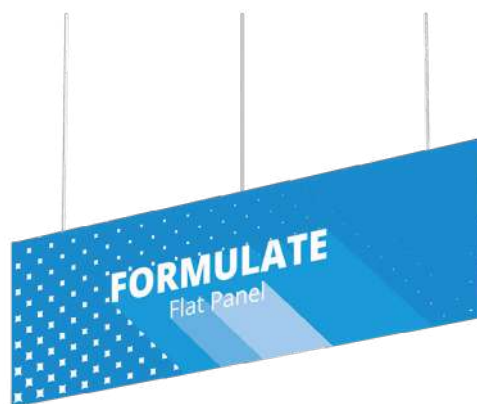

Formulate Painel 250	FORM-FLT-M100	Ⓞ 2500(l) x 1000(a) x 30(p) mm
Formulate Painel 350	FORM-FLT-L100	Ⓞ 3500(l) x 1000(a) x 30(p) mm
Formulate Painel 500	FORM-FLT-XL120	Ⓞ 5000(l) x 1200(a) x 30(p) mm



**As paredes de exibição criam planos de fundo espetaculares para eventos, apresentações, demonstrações de produtos, lojas pop up e montras de lojas.**

Elas são também ideais para espaços mais pequenos ou como grandes painéis publicitários estáticos em espaços públicos tais como museus ou, entre outros, áreas de receção.



As paredes de exibição da Ultima Displays estão disponíveis em diferentes configurações sistêmicas conforme o uso pretendido, apresentando métodos de construção, iluminação e utilização simples.

Sempre que flexibilidade, facilidade de armazenamento, reciclabilidade, transporte e montagem forem importantes, os sistemas de exposição tubulares Formulate e Modulate™ são a solução perfeita. Os sistemas de parede pop up compõem-se de mecanismos de alumínio, tipo aranha, leves, fáceis de transportar, instalar e armazenar, ideais para pequenas exposições ou eventos, assim como para exposições permanentes.

Caso procure uma parede de fundo simples, as paredes tensionadas Pegasus fornecer-lhe-ão uma solução económica e útil que lhe permitirá responder a essas necessidades. Com alturas e larguras ajustáveis, estas estruturas em tecido tensionado permitem uma montagem rápida e constituem um plano de fundo ótimo para apresentações temporárias ou de curta duração.



## Backwalls

As nossas backwalls estão disponíveis em vários tamanhos e formas para se adaptarem à aplicação pretendida. Cada sistema oferece um método diferente de montagem, iluminação e utilização.



# Pop-up backwalls

## Pop up Impact Kit Direito



Expositor pop up perfeito para montar num stand, numa área de vendas temporária ou até mesmo usar como um photocal. As estruturas estão disponíveis em várias larguras e são rápidas e fáceis de implantar graças ao travamento por conectores magnéticos. A fita magnética é fixada na parte traseira da imagem grafica, permitindo a sua magnetização diretamente nas barras magnéticas instaladas na estrutura.

<b>Material</b>	Alumínio e conectores clipe de plástico
<b>Montagem</b>	Fixação magnética
<b>Formato</b>	Direito
<b>Imagem</b>	Uma face (com ou sem laterais) / Dupla-face (opcional)
<b>Aplicação de imagem</b>	Réguas e barras magnéticas (incluídas)
<b>Utilização</b>	Autoportante

3x2 Direito	IMP-3X2S	⊗ 1970(l) x 2225(a) x 306(p) mm
3x3 Direito	IMP-3X3S	⊗ 2700(l) x 2225(a) x 306(p) mm
3x4 Direito	IMP-3X4S	⊗ 3435(l) x 2225(a) x 306(p) mm

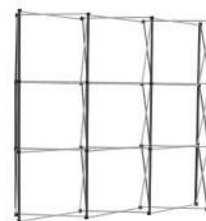

Barras magnéticas com ponta triangular



Conectores magnéticos



Fixação da imagem na régua de suspensão e barra magnética

## Pop up Impact Pack Direito



O Impact Pop up Pack é uma excelente solução para uma parede de fundo de um stand numa feira, evento promocional ou demonstração. Inclui pop up kit, tampo de madeira, iluminação, caixa de transporte e fita magnética.

<b>Material</b>	Alumínio e conectores clipe de plástico
<b>Montagem</b>	Fixação magnética
<b>Formato</b>	Direito
<b>Imagem</b>	Uma face (com ou sem laterais) / Dupla-face (opcional)
<b>Aplicação de imagem</b>	Réguas e barras magnéticas (incluídas)
<b>Utilização</b>	Autoportante

3x2 Direito	99-XX-106	⊗ 1970(l) x 2225(a) x 306(p) mm
3x3 Direito	99-XX-107	⊗ 2700(l) x 2225(a) x 306(p) mm
3x4 Direito	99-XX-108	⊗ 3435(l) x 2225(a) x 306(p) mm



### Impact Pop-up Pack

#### Impact Pop-up Kit



Saco de transporte



Estrutura Direito/Curvo



Réguas e barras magnéticas



Rolo de fita magnética



Caixa de transporte Zenith



Tampo de madeira



2 x PS950-1000-LED-BDLK

## Pop up Impact Kit Curvo



Expositor pop-up perfeito para montar num stand, numa área de vendas temporária ou até mesmo usar como um photocal. As estruturas estão disponíveis em várias larguras e são rápidas e fáceis de implantar graças ao travamento por conectores magnéticos. A fita magnética é fixada na parte traseira da imagem gráfica, permitindo a sua magnetização diretamente nas barras magnéticas instaladas na estrutura.

<b>Material</b>	Alumínio e conectores clipe de plástico
<b>Montagem</b>	Fixação magnética
<b>Formato</b>	Curvo
<b>Imagem</b>	Uma face (com ou sem laterais) / Dupla-face (opcional)
<b>Aplicação de imagem</b>	Réguas e barras magnéticas (incluídas)
<b>Utilização</b>	Autoportante

3x2 Curvo	IMP-3X2C	⊖ 1930(l) x 2225(a) x 485(p) mm
3x3 Curvo	IMP-3X3C	⊖ 2540(l) x 2225(a) x 685(p) mm
3x4 Curvo	IMP-3X4C	⊖ 3070(l) x 2225(a) x 960(p) mm

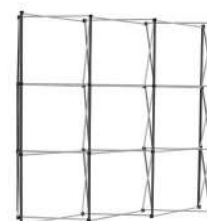

Barras magnéticas com ponta triangular



Conectores magnéticos



Fixação da imagem na régua de suspensão e barra magnética

## Pop up Impact Pack Curvo



O Impact Pop up Pack é uma excelente solução para uma parede de fundo de um stand numa feira, evento promocional ou demonstração. Inclui pop up kit, tampo de madeira, iluminação caixa de transporte e fita magnética.

<b>Material</b>	Alumínio e conectores clipe de plástico
<b>Montagem</b>	Fixação magnética
<b>Formato</b>	Curvo
<b>Imagem</b>	Uma face (com ou sem laterais) / Dupla-face (opcional)
<b>Aplicação de imagem</b>	Réguas e barras magnéticas (incluídas)
<b>Utilização</b>	Autoportante

3x2 Curvo	99-XX-110	⊖ 1930(l) x 2225(a) x 485(p) mm
3x3 Curvo	99-XX-071	⊖ 2540(l) x 2225(a) x 685(p) mm
3x4 Curvo	99-XX-070	⊖ 3070(l) x 2225(a) x 960(p) mm



### Impact Pop-up Pack

#### Impact Pop-up Kit



Saco de transporte



Estrutura Direito/Curvo



Réguas e barras magnéticas



Rolo de fita magnética



Caixa de transporte Zenith



Tampo de madeira



2 x PS950-1000-LED-BDLK

## Hop up Impact Direito



Estrutura pop up têxtil direita de montagem rápida. Compacta quando dobrada e fácil de armazenar. A imagem pode permanecer na estrutura quando fechada.

<b>Material</b>	Alumínio e conectores clipe de plástico
<b>Montagem</b>	Conectores clipe de plástico
<b>Formato</b>	Direito
<b>Imagem</b>	Uma face (com ou sem laterais)
<b>Aplicação de imagem</b>	Velcro
<b>Utilização</b>	Autoportante

3x2 módulos	HUI3X2	Ⓞ 1525(l) x 2260(a) x 295(p) mm
3x3 módulos	HUI3X3	Ⓞ 2260(l) x 2260(a) x 295(p) mm
3x4 módulos	HUI3X4	Ⓞ 2995(l) x 2260(a) x 295(p) mm
3x5 módulos	HUI3X5	Ⓞ 3730(l) x 2260(a) x 295(p) mm

A imagem pode permanecer na estrutura quando fechada



Fixação do gráfico com velcro



Conectores de plástico



De fácil transporte



Saco de transporte

### Accessórios:

Pés estabilizadores (par)	ES508	Ⓞ N/A
---------------------------	-------	-------

## Hop up Impact Curvo



Estrutura pop up têxtil curva de montagem rápida. Compacta quando dobrada e fácil de armazenar. A imagem gráfica pode permanecer na estrutura quando fechada.

<b>Material</b>	Alumínio e conectores clipe de plástico
<b>Montagem</b>	Conectores clipe de plástico
<b>Formato</b>	Curvo
<b>Imagem</b>	Uma face (com ou sem laterais)
<b>Aplicação de imagem</b>	Velcro
<b>Utilização</b>	Autoportante

3x3 módulos	HOP-2-3X3-C	Ⓞ 2310(l) x 2270(a) x 570(p) mm
3x4 módulos	HOP-2-3x4-C	Ⓞ 2950(l) x 2260(a) x 810(p) mm

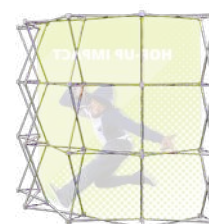

De fácil transporte



Conectores de plástico



Fixação da imagem gráfica com velcro

## FASTFRAME™ Backwall Kit - 2 Metros



Fastframe™ Backwall Kit | FF-100X200 x2 FF-MFF x1 | @ 2004(l) x 2007(a) x 400(p) mm

### Fastframe™ Backwall Kit



Mala de transporte portátil



2 estruturas 1000 x 2000mm inclui pés



FF-MFF Pé central



Saco com rodas opcional



ENCOMENDE ONLINE  
[www.ultimadisplays.com](http://www.ultimadisplays.com)

## FASTFRAME™ Pop-up Kit



Fastframe™ Pop-up Kit | x3 FF-100X200 x2 FF-45C | @ 2690(l) x 2007(a) x 940(p) mm

Dimensões com base na configuração mostrada

### Fastframe™ Pop-up Kit



Mala de transporte portátil



3 estruturas 1000 x 2000mm inclui pés



2 kits conector 45°



Saco com rodas opcional



# FASTFRAME™ Backwall Kit - 3 Metros



Fastframe™ Backwall Kit	x3 FF-100X200, x2 FF-MFF	3004(l) x 2007(a) x 400(p) mm
-------------------------	--------------------------	-------------------------------

## Fastframe™ Backwall Kit



Mala de transporte portátil



3 estruturas 1000 x 2000mm (inclui pés)



Saco com rodas opcional



# Paredes tubulares de têxtil

## Formulate Direito



O Formulate Direito é uma parede de imagem feita de tubos leves de alumínio de 30mm de diâmetro, facilmente montado sem necessidade de ferramentas. A gama Formulate oferece uma variedade de medidas, ideais para criar paredes de imagem ou definir um espaço de forma personalizada. As imagens gráficas seguem os contornos da estrutura para maximizar a comunicação em duas faces, de forma contínua.

<b>Material</b>	Tubos de alumínio
<b>Tubo</b>	Ø 30 mm
<b>Montagem</b>	Botão de pressão
<b>Formato</b>	Direito
<b>Imagem</b>	Uma ou dupla-face
<b>Aplicação de imagem</b>	Imagem têxtil com fecho zíper
<b>Utilização</b>	Autoportante com pés (incluídos)

2000 mm	FORM-STR-20	⊗ 2000(l) x 2380(a) x 400(p) mm
2400 mm	FORM-STR-24	⊗ 2350(l) x 2380(a) x 400(p) mm
3000 mm	FORM-STR-30	⊗ 2950(l) x 2380(a) x 400(p) mm
4000 mm	FORM-STR-40	⊗ 3950(l) x 2380(a) x 400(p) mm
5000 mm	FORM-STR-50	⊗ 4950(l) x 2380(a) x 400(p) mm
6000 mm	FORM-STR-60	⊗ 5950(l) x 2380(a) x 400(p) mm

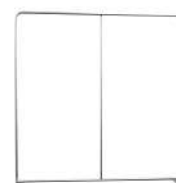

Mastros com elástico interno



Sistema de numeração



Luvas incluídas

## Formulate Curvo



As estruturas Formulate Curvo têm uma forma que não passa despercebida. Feita de tubos leves de alumínio de 30mm de diâmetro, facilmente montado sem necessidade de ferramentas. A gama Formulate oferece uma variedade de medidas, ideais para criar paredes de imagem ou definir um espaço de forma personalizada. As suas imagens seguem os contornos da estrutura para maximizar a comunicação em duas faces, de forma contínua.

<b>Material</b>	Tubos de alumínio
<b>Tubo</b>	Ø 30 mm
<b>Montagem</b>	Botão de pressão
<b>Forma</b>	Curvo
<b>Imagem</b>	Uma ou dupla-face
<b>Aplicação de imagem</b>	Imagem têxtil com fecho zíper
<b>Utilização</b>	Autoportante

2400 mm	FORM-CUR-24	⊗ 2350(l) x 2380(a) x 500(p) mm
3000 mm	FORM-CUR-30	⊗ 2950(l) x 2380(a) x 500(p) mm
6000 mm	FORM-CUR-60	⊗ 5910(l) x 2380(a) x 900(p) mm
Formulate Pés Laterais (par)	FORM-SFP	⊗ 430(l) x 100(a) x 320(p) mm

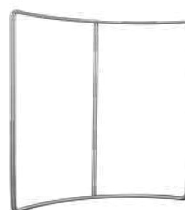

Pés Laterais opcionais  
FORM-SFP (par)



Imagem com fecho zíper



Mastros com elástico interno



Sistema de numeração



Spotlights (opcional)

# Paredes de fundo em têxtil tensionado

## Horizon



Solução ideal para comunicações em grande escala no exterior. Utilize-o com uma ou duas faces para maximizar o impacto da sua exposição. Seguro com duas bases de enchimento para uma estabilidade total.

<b>Material</b>	Alumínio e bases de plástico
<b>Mastro</b>	Altura ajustável de 1500 a 2400mm
<b>Imagem</b>	Uma ou dupla-face
<b>Aplicação de imagem</b>	Ilhoses
<b>Capacidade da base</b>	28 litros cada base
<b>Resistência ao vento</b>	Até 19km/h

Horizon	UB203	Ⓞ 2500(l) x 1500/3000(a) x 800(p) mm
---------	-------	--------------------------------------



Mastros telescópicos



Imagem gráfica fixa com ilhoses



## Pegasus



O Pegasus é uma parede de fundo com mastros telescópicos em altura e largura, particularmente adequado para aplicações photocall e cenários. Rápido e fácil de instalar com montagem sem ferramentas. Adequado para imagens têxteis e de PVC.

<b>Material</b>	Alumínio
<b>Montagem</b>	Mastro telescópico, rosca
<b>Forma</b>	Direito
<b>Imagem</b>	Uma ou dupla-face
<b>Aplicação de imagem</b>	Bainha
<b>Utilização</b>	Autoportante com pés (incluídos)

Pegasus	UB165-S	Ⓞ 1429/2540(l) x 1000/2515(a) x 442(p) mm
---------	---------	---



Mastros telescópicos



Aplicação da imagem com bainha



Instalação rápida e fácil



## Pegasus 3m



A parede de fundo mais compacta de 3m de largura! Ideal para photocalls de grande formato para eventos desportivos, culturais, políticos ou lançamentos de produtos.

Material	Alumínio
Montagem	Mastro telescópico, rosca
Forma	Direito
Imagem	Uma face
Aplicação de imagem	Bainha
Utilização	Autoportante com pés (incluídos)

Pegasus 3 m	UB167-S	1845/3180(l) x 1835/2610(a) x 440(p) mm
-------------	---------	---



De 1845 a 3180 mm



Instalação rápida e fácil

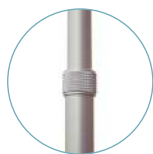

Mastros telescópicos



# Soluções portáteis, perfeitas para exposições temporárias.

Os roll ups e banners incluídos na nossa gama de produtos são facilmente transportados e podem ser utilizados para fins diferentes. Pode escolher entre soluções económicas ou de gama alta, para uso em espaços interiores ou optar por soluções destinadas ao exterior.

Os banners para imagem têxtil da Ultima Displays são uma solução de qualidade que inclui expositores tubulares. A sua montagem é fácil e dispensa ferramentas. Estes banners em tecido tensionado oferecem a melhor relação qualidade/preço.





**ENCOMENDE ONLINE**

[www.ultimadisplays.com](http://www.ultimadisplays.com)



## Roll ups & banners

Os roll-ups são estruturas retrácteis e estão disponíveis a preços acessíveis. A sua montagem demora apenas alguns minutos, permitem imagem com uma ou dupla face, e podem ser utilizados no interior ou exterior.

Os banners são construídos a partir de materiais leves e oferecem um bom retorno de investimento.

Gama Económica								
	Modelo	Larguras	Altura	Pés / Base	Faces	Exterior	Características principais	Saco
	Wasp	600, 800, 850, 1000 mm	2000 mm (modelo 600 mm: 1600 ou 2000 mm)	Base em alumínio; dois pés giratórios	Uma	Não	Calha superior de fecho rápido; Tampas em plástico	Saco de transporte nylon
	Mantis	800, 850, 1000 mm	2000 mm	Base em alumínio; dois pés giratórios	Uma	Não	Calha superior de fecho rápido; Tampas de extremidade reforçadas	Saco de transporte acolchoado
	Mosquito	800, 850, 1000, 1200, 1500, 2000 mm	2000 mm	Base em alumínio; Dois pés giratórios	Uma	Não	Calha superior de fecho rápido; Tampas de extremidade reforçadas	Saco em nylon acolchoado
	Dragonfly 2	850, 1000 mm	2000 mm	Base em alumínio; dois pés giratórios	Dupla	Não	Calha de fecho rápido; Arrumação integrada do mastro	Saco em nylon acolchoado

Gama Standard								
	Modelo	Larguras	Altura	Pés / Base	Faces	Exterior	Características principais	Saco
	Orient+	800, 850, 1000, 1200, 1500, 2000 mm	Ajustável 1500-2000 mm (mastro telescópico híbrido)	Base com peso; pés niveladores ajustáveis	Uma	Não	Imagem gráfica de carregamento frontal; Calha de dupla ação	Mala acolchoada premium
	Delta Lite	850 mm	Ajustável (mastro telescópico híbrido)	Base larga; pés niveladores ajustáveis	Uma	Não	Calha superior de fecho rápido; Tampas cromadas	Saco de transporte acolchoado
	Thunder 2	850 mm	2000 mm	Dois pés de torção e bloqueio; inclui 4 estacas	Dupla	Sim, Escala Beaufort 5 com estacas	Para exterior; Calha de fecho rápido + tira autoadesiva	Saco de transporte acolchoado

Gama Premium								
	Modelo	Larguras	Altura	Pés / Base	Faces	Exterior	Características principais	Saco
	Merlin	850 mm	Ajustável (mastro telescópico híbrido)	Base larga; pés niveladores	Uma	Não	Cassete intercambiável; Calha superior de fecho rápido	Saco em nylon acolchoado
	Barracuda	800, 850, 1000, 1200, 1500, 2000, 2400 mm	Ajustável (telescópico híbrido)	Base larga; pés niveladores	Uma	Não	Tensor de catraca; Imagem gráfica de carregamento frontal	Saco acolchoado de alta qualidade



# Roll ups – Económico

## Wasp



O Wasp é o nosso roll up mais económico, ideal para eventos de curta duração, onde o custo é a principal consideração. Apesar do seu preço acessível, é feito de acordo com os nossos exigentes padrões de qualidade e possui total garantia do fabricante para que tenha a certeza que responderá às suas expectativas.

<b>Material</b>	Alumínio e plástico
<b>Régua superior</b>	Sistema de mola, com tampas laterais
<b>Mastro</b>	Tripartido com elástico interior
<b>Fixação na base</b>	Adesivo
<b>Imagem</b>	Uma face
<b>Pés</b>	Dois pés giratórios
<b>Transporte</b>	Saco de nylon

600 mm	UB204-600-05	615(l) x 1710/2080(a) x 320(p) mm
800 mm	UB204-800-03	815(l) x 2080(a) x 320(p) mm
850 mm	UB204-850-03	865(l) x 2080(a) x 320(p) mm
1000 mm	UB204-1000-03	1015(l) x 2080(a) x 320(p) mm

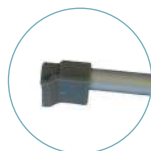

Topo do mastro



Reforço de alumínio



Saco de nylon



## Mantis



O roll up Mantis é a solução adequada para clientes preocupados com o orçamento, que precisam de uma estrutura de baixo custo, mas que seja um pouco mais estável em zonas de maior tráfego. Com uma base robusta, esta estrutura oferece melhor estabilidade do que a nossa alternativa mais leve. Apesar do seu preço económico, é feito de acordo com os nossos exigentes padrões de qualidade e vem com garantia total do fabricante, para que tenha a certeza de que terá o desempenho esperado.

<b>Material</b>	Alumínio e extremidades em ABS
<b>Régua superior</b>	Sistema de mola
<b>Mastro</b>	Tripartido com elástico interior
<b>Fixação na base</b>	Adesivo
<b>Imagem</b>	Uma face
<b>Pés</b>	Dois pés giratórios
<b>Transporte</b>	Saco de nylon acolchoado com abertura lateral

800 mm	UB216-800-01	818(l) x 2085(a) x 280(p) mm
850 mm	UB216-850-01	868(l) x 2085(a) x 280(p) mm
1000 mm	UB216-1000-01	1018(l) x 2085(a) x 280(p) mm



Topo do mastro



Reforço de alumínio



## Mosquito



O roll up Mosquito é uma referência no mercado. Acessível, durável e resistente, o Mosquito é frequentemente copiado, mas nunca igualado. Fabricado a partir de componentes resistentes, garante um desempenho eficaz em ambientes de maior tráfego ou em múltiplas utilizações.

<b>Material</b>	Alumínio e plástico
<b>Régua superior</b>	Sistema de mola
<b>Mastro</b>	Tripartido com elástico interior
<b>Fixação na base</b>	Adesivo
<b>Imagem</b>	Uma face
<b>Pés</b>	Dois pés giratórios
<b>Transporte</b>	Saco de nylon acolchoado

800 mm	UB197	860(l) x 2105(a) x 285(p) mm
850 mm	UB196	910(l) x 2105(a) x 285(p) mm
1000 mm	UB197-1000	1060(l) x 2105(a) x 285(p) mm
1200 mm	UB197-1200	1260(l) x 2105(a) x 285(p) mm
1500 mm	UB197-1500	1560(l) x 2105(a) x 285(p) mm
2000 mm	UB197-2000	2060(l) x 2105(a) x 285(p) mm



Saco de nylon acolchoado com proteção extra no interior



Mastro tripartido com elástico interno



Reforço de alumínio



Best seller



## Dragonfly 2



Roll-up de dupla-face económico, com espaço para guardar mastros na base. Inclui um saco de nylon acolchoado para facilitar o transporte.

<b>Material</b>	Alumínio e plástico (tampas laterais da régua superior)
<b>Régua superior</b>	Sistema de mola, com tampas laterais
<b>Mastro</b>	Tripartido com elástico interior
<b>Fixação na base</b>	Adesivo
<b>Imagem</b>	Dupla-face
<b>Pés</b>	Dois pés giratórios
<b>Transporte</b>	Saco de nylon acolchoado

850 mm	UB199-850-01	890(l) x 2105(a) x 395(p) mm
1000 mm	UB199-1000-01	1040(l) x 2105(a) x 395(p) mm



Mastro tripartido com elástico interno



Saco de nylon acolchoado incluído

Dupla face



# Roll ups - Standard

## Orient +



O Orient+ é um roll up líder de mercado, que oferece grande estabilidade e boa relação preço/qualidade. É um roll up de imagem total, com a imagem gráfica a sair pela frente da base, o que garante visibilidade máxima para a sua mensagem. Tem garantia total do fabricante, dando-lhe a certeza que funcionará corretamente.

<b>Material</b>	Alumínio e plástico
<b>Réguas superior</b>	Sistema de mola e / ou adesivo, com tampas laterais
<b>Mastro</b>	Telescópico híbrido
<b>Fixação na base</b>	Adesivo ou velcro (incluído)
<b>Imagem</b>	Uma face
<b>Pés</b>	Pés ajustáveis
<b>Transporte</b>	Saco de nylon acolchoado com abertura lateral

800 mm	WH353-800-003	⊗ 840(l) x 1595/2220(a) x 185(p) mm
850 mm	WH353-850-003	⊗ 890(l) x 1595/2220(a) x 185(p) mm
1000 mm	WH353-1000-003	⊗ 1040(l) x 1595/2220(a) x 185(p) mm
1200 mm	WH353-1200-003	⊗ 1240(l) x 1595/2220(a) x 185(p) mm
1500 mm	WH353-1500-003	⊗ 1540(l) x 1595/2220(a) x 185(p) mm
2000 mm	WH353-2000-003	⊗ 2040(l) x 1595/2220(a) x 185(p) mm



Mastro telescópico híbrido



Topo do mastro



Detalhe das peças



## Delta Lite



O roll up Delta Lite é muito elegante e oferece grande estabilidade graças à sua base de alumínio larga. Esta estrutura apresenta detalhes de design notáveis, incluindo tampas laterais com acabamento cromado. Com pés niveladores ajustáveis e mastro telescópico, o Delta Lite oferece uma ótima relação custo-benefício. Vem com a garantia de qualidade do nosso fabricante, dando-lhe a confiança de que terá sempre um bom desempenho.

<b>Material</b>	Alumínio e plástico
<b>Réguas superior</b>	Sistema de mola, com tampas laterais
<b>Mastro</b>	Telescópico híbrido
<b>Fixação na base</b>	Adesivo
<b>Imagem</b>	Uma face
<b>Pés</b>	Pés ajustáveis
<b>Transporte</b>	Saco de nylon acolchoado

850 mm	UB205-850-004	⊗ 903(l) x 1625/2224(a) x 203(p) mm
--------	---------------	-------------------------------------



Réguas de mola



Mastro telescópico híbrido



## Thunder 2



O roll up de dupla face Thunder 2 é o mais indicado para utilização no exterior, pois é robusto e durável, além de ser fácil de montar e transportar. Com uma altura total de 2m, o Thunder 2 permite a exposição máxima da sua mensagem.



<b>Material</b>	Plástico, alumínio e aço
<b>Mastro</b>	Tripartido com elástico interior
<b>Imagem</b>	Uma ou dupla-face
<b>Aplicação de imagem</b>	Régua superior de mola e inferior adesiva
<b>Fixação</b>	4 estacas (incluídas)
<b>Resistência ao vento</b>	Até 11 km/h sem estacas. Até 39 km/h com estacas
<b>Transporte</b>	Saco de nylon acolchoado

Thunder 2	UB185-850-01	884(l) x 2100(a) x 740(p) mm
-----------	--------------	------------------------------



Mastro tripartido com elástico interno



Estacas

Para utilização no exterior



## Roll up - Premium

### Merlin



O Merlin é um roll up de última geração, elegante e refinado, com sistema de cassete que permite a troca rápida de imagens e prolonga a sua vida útil. A cassete é alojada na base de forma independente da restante estrutura, permitindo que seja removida e substituída por outra com novas imagens. Imagens antigas também podem ser reutilizadas, simplesmente mudando a cassete. Uma solução que pode tornar-se bastante económica se a mensagem ou campanha de marketing mudar regularmente. O roll up Merlin tem garantia de qualidade do fabricante, para que você tenha a certeza de que terá uma grande longevidade.

<b>Material</b>	Alumínio e plástico
<b>Régua superior</b>	Sistema de mola, com tampas laterais
<b>Mastro</b>	Telescópico híbrido
<b>Fixação na base</b>	Cassete com adesivo
<b>Imagem</b>	Uma face
<b>Pés</b>	Pés ajustáveis
<b>Transporte</b>	Saco de nylon acolchoado com abertura lateral

850 mm	UB160-850-01	915(l) x 1655/2315(a) x 195(p) mm
--------	--------------	-----------------------------------



30' para mudar a imagem na cassete destacável



Cassete adicional - 850 mm

UB175-850-01



## Barracuda



O roll up premium Barracuda é um best-seller duradouro e fiável, com garantia vitalícia atribuída pelo fabricante. A base elegante é de alumínio anodizado. O Barracuda é ajustável em altura e tem uma compartimento interno para a imagem gráfica e tensor.

<b>Material</b>	Alumínio e plástico
<b>Régua superior</b>	Sistema de mola e / ou adesivo, com tampas laterais
<b>Mastro</b>	Telescópico híbrido
<b>Fixação na base</b>	Adesivo
<b>Imagem</b>	Uma face
<b>Pés</b>	Pés ajustáveis
<b>Transporte</b>	Bolsa de nylon acolchoado com abertura lateral

800 mm	WH321C-800A3	860(l) x 1605/2210(a) x 200(p) mm
850 mm	WH321C-850A3	910(l) x 1605/2210(a) x 200(p) mm
1000 mm	WH321C-1000A3	1060(l) x 1605/2210(a) x 200(p) mm
1200 mm	WH321C-1200A3	1260(l) x 1605/2210(a) x 200(p) mm
1500 mm	WH321C-1500A3	1560(l) x 1605/2210(a) x 200(p) mm
2000 mm	WH321C-2000A3	2060(l) x 1605/2210(a) x 200(p) mm
2400 mm	WH321C-2400A3	2460(l) x 1605/2210(a) x 200(p) mm



Mastro telescópico híbrido



Tampa lateral de régua superior



Tensor exterior da imagem



**NOVO PRODUTO**  
Novo 850mm



## Roll ups de Mesa

### Breeze



O mini roll up Breeze é ideal para usar numa mesa ou balcão de receção. Muito leve e simples de montar, oferece uma forma profissional e elegante de expor uma mensagem.

<b>Material</b>	Alumínio e plástico
<b>Régua superior</b>	Sistema adesivo
<b>Mastro</b>	2 partes encaixáveis
<b>Fixação na base</b>	Adesivo
<b>Imagem</b>	Uma face
<b>Transporte</b>	Sem saco

Breeze A4	WH360	332(l) x 440(a) x 82(p) mm
Breeze A3	WH361	238(l) x 335(a) x 80(p) mm



Mastro encaixável de 2 partes



Toalha de mesa impressa personalizada para promover as suas mensagens

**ENCOMENDE ONLINE**  
[www.ultimadisplays.com](http://www.ultimadisplays.com)

# FASTFRAME™

## FASTFRAME™ 1000x500 - Conjunto de 2



Fastframe™	FF-100X50	1000(l) x 500(a) x 40(p) mm
------------	-----------	-----------------------------



Saco de transporte portátil

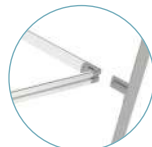

Podem ser adicionados pés, se necessário. Vendidos separadamente



Imagem têxtil com fita de silicone

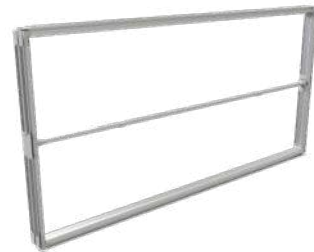

## FASTFRAME™ 1000x1000 - Conjunto de 2



Fastframe™	FF-100X100	1000(l) x 1000(a)
------------	------------	-------------------



Saco de transporte portátil



Podem ser adicionados pés, se necessário. Vendidos separadamente



Imagem têxtil com fita de silicone



## FASTFRAME™ 950x2000

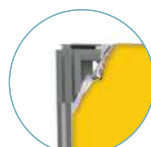

Fastframe™	FF-95X200	954(l) x 2007(a) x 400(p) mm
------------	-----------	------------------------------



Saco de transporte portátil



Inclui 2 pés



Imagem têxtil com fita de silicone



## FASTFRAME™ 950x2400



Fastframe™	FF-95X240	954(l) x 2407(a) x 400(p) mm
------------	-----------	------------------------------



Saco de transporte portátil



Inclui 2 pés



Imagem têxtil com fita de silicone



# FASTFRAME™

## FASTFRAME™ 950x2500



Fastframe™	FF-95X250	954(l) x 2507(a) x 400(p) mm
------------	-----------	------------------------------



Saco de transporte portátil



Inclui 2 pés



Imagem têxtil com fita de silicone



## FASTFRAME™ 1000x2000



Fastframe™	FF-100X200	1004(l) x 2007(a) x 400(p) mm
------------	------------	-------------------------------



Saco de transporte portátil



Inclui 2 pés



Imagem têxtil com fita de silicone



## FASTFRAME™ 1000x2400



Fastframe™	FF-100X240	1004(l) x 2407(a) x 400(p) mm
------------	------------	-------------------------------



Saco de transporte portátil

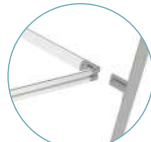

Inclui 2 pés



Imagem têxtil com fita de silicone



## FASTFRAME™ 1000x2500



Fastframe™	FF-100X250	1004(l) x 2507(a) x 400(p) mm
------------	------------	-------------------------------



Saco de transporte portátil



Inclui 2 pés



Imagem têxtil com fita de silicone



## FASTFRAME™ 1200x2400

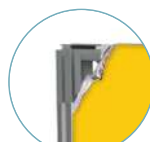

Fastframe™

FF-120X240

1204(l) x 2407(a) x 400(p) mm



Saco de transporte portátil



Inclui 2 pés



Imagem têxtil com fita de silicone



# Banners de tensão (X Banner)

## Beijing Lite



Estrutura leve em forma de X. De fácil montagem e compacto depois de desmontado.

Material	Fibra de vidro
Imagem	Uma face
Aplicação de imagem	Fixação com ilhoses
Utilização	Autoportante
Transporte	Saco incluído

600 mm	WH358-6X16-01	600(l) x 1600(a) x 650(p) mm
800 mm	WH358-8X18-01	800(l) x 1800(a) x 650(p) mm



Verso



Imagem gráfica fixa com ilhoses



## Blizzard



O banner de tensão Blizzard é um produto polivalente, ideal para todo o tipo de eventos corporativos, desportivos ou ao ar livre. O seu design simples torna fácil a sua montagem e, como é ajustável em altura, pode adaptar-se a diferentes formatos para melhor difundir a sua mensagem.



Material	Plástico e metal
Mastro	Ajustável em altura e largura
Imagem	Uma face
Aplicação de imagem	Ilhoses
Capacidade da base	12 litros
Resistência ao vento	Até 29 km/h
Transporte	Saco de nylon incluído

Blizzard	UB701	600/800(l) x 1600/2100(a) x 540(p) mm
----------	-------	---------------------------------------



Saco não acolchoado incluído



# Sistemas de banner têxtil

## Formulate Monolith



A estrutura Formulate Monolith é leve e tem uma base pesada para áreas de tráfego intenso. Este totem está disponível em várias larguras (de 600 mm a 1500 mm) e distingue-se pela sua estabilidade e facilidade de montagem.

<b>Material</b>	Tubos de alumínio e base de metal
<b>Tubo</b>	Ø 30 mm
<b>Montagem</b>	Botão de pressão, sem necessidade de ferramentas
<b>Imagem</b>	Uma ou dupla-face
<b>Aplicação de imagem</b>	Imagem têxtil com fecho zíper
<b>Utilização</b>	Autoportante com base
<b>Transporte</b>	Saco de nylon acolchoado

600 mm	FORM-MON-600	600(l) x 2380(a) x 300(p) mm
900 mm	FORM-MON-900	900(l) x 2380(a) x 300(p) mm
1200 mm	FORM-MON-1200	1200(l) x 2380(a) x 300(p) mm
1500 mm	FORM-MON-1500	1500(l) x 2380(a) x 300(p) mm



Base dobrável (a partir da largura de 900 mm)



Sistema de numeração para fácil montagem



## Formulate Monolith Eco



O Formulate Monolith Eco é uma verdadeira alternativa aos roll ups quando os orçamentos são reduzidos. Está equipado com pés de aço que são aparafusados à estrutura tubular de alumínio para uma estabilidade extra. A cobertura têxtil segue a forma da moldura.

<b>Material</b>	Tubos de alumínio, pés em aço
<b>Espessura do perfil</b>	Ø 25 mm
<b>Montagem</b>	Botão de pressão, sem necessidade de ferramentas
<b>Imagem</b>	Uma ou dupla-face
<b>Aplicação de imagem</b>	Imagem têxtil
<b>Utilização</b>	Autoportante com pés (incluídos)
<b>Transporte</b>	Saco de nylon

800 mm	FORM-MON-ECO-800	800(l) x 2009(a) x 378(p) mm
1000 mm	FORM-MON-ECO-1000	1000(l) x 2009(a) x 378(p) mm



Tubos com elástico interno



Sistema de numeração para fácil montagem



## Vector Media



O Vector Media é um totem versátil que pode ser adaptado a vários materiais, desde o têxtil ao PVC flexível. A moldura permite imagem têxtil com fita de silicone em ambos os lados. Também se pode optar por uma imagem em PVC flexível graças à fita magnética que pode ser aplicada no perfil interior da moldura.

Material	Alumínio
Espessura do perfil	35 mm
Cor do perfil	Prateado
Montagem	Sem ferramentas
Imagem	Uma ou dupla face
Aplicação de imagem	Para imagens têxtil: fita de silicone 3 mm Para imagens em PVC: fita magnética (incluído)
Utilização	Autoportante

Vector Media	VF-MEDIA-16X06	📏 600(l) x 1610(a) x 280(p) mm
--------------	----------------	--------------------------------

PVC ou têxtil,  
a escolha é sua!



600 x 1600 mm



Imagem têxtil  
com fita de silicone



Imagem em PVC  
com fita magnética



A Ultima Displays fornece aos seus clientes uma gama abrangente de soluções profissionais de sinalética de exibição incluindo sinalização de orientação, publicitária, exposição, informativa e decorativa.





As nossas soluções de sinalética são multifuncionais, reutilizáveis, duráveis e fiáveis, e asseguram a maximização do retorno do seu investimento nas estruturas, dado que lhe dão a flexibilidade necessária para atualizar frequentemente as suas mensagens de marketing.

## Sinalética e ponto de venda

Graças a um vasto leque de opções de instalação, incluindo, entre outros, montagem em paredes, suspensa ou isolada, assim como painéis luminosos estéticos, a Ultima Displays disponibiliza aos seus clientes uma das ofertas mais completas no mercado.



# Sinalética autoportante

## Wedge



O Wedge está incluído numa gama de bases resistentes, é vendido em 2 partes e foi concebido para ser utilizado com uma grande variedade de suportes rígidos, tanto em eventos de interior como exposições temporárias de exterior. Disponível em quatro tamanhos, dos 300 mm aos 1000 mm, pode ser utilizado com um segundo conjunto de bases para criar uma área gráfica maior.

<b>Material</b>	Aço tratado com resina epóxi
<b>Imagem</b>	Uma ou dupla-face
<b>Aplicação de imagem</b>	Aparafusada à base
<b>Imagem recomendada</b>	Suporte rígido de 18/40mm de espessura (não incluído). 18mm = 1500mm de altura max. > 18mm = 1800 mm de altura max.
<b>Utilização</b>	Autoportante

Wedge 300 mm	UB102-300-S	Ⓞ 300(l) x 85(a) x 360(p) mm
Wedge 600 mm	UB102-600-S	Ⓞ 600(l) x 85(a) x 360(p) mm
Wedge 800 mm	UB102-800-S	Ⓞ 800(l) x 85(a) x 360(p) mm
Wedge 1000 mm	UB102-1000-S	Ⓞ 1000(l) x 85(a) x 360(p) mm



## Sentry



Prático e versátil, com o seu sistema de mola, o Sentry é ideal para transmitir mensagens de marca ou informações de orientação. Disponível nos tamanhos A3 e A4, inclui uma base robusta que permite a sua colocação em áreas de elevado tráfego.

<b>Material</b>	Base de metal, expositor de alumínio 25mm e película PVC transparente
<b>Cor</b>	Prateado
<b>Utilização</b>	Autoportante
<b>Aplicação de imagem</b>	Fecho de mola
<b>Imagem recomendada</b>	Material até 420 micrones
<b>Posicionamento da moldura</b>	Horizontal ou vertical

Sentry A4	SL104	Ⓞ 245(l) x 1005(a) x 326(p) mm
Sentry A3	SL103	Ⓞ 245(l) x 1075(a) x 326(p) mm



Moldura com fecho de mola



## Symbol



O Symbol é fabricado a partir de aço resistente, com um poste inclinado para uma melhor visualização e leitura por parte de potenciais clientes. As imagens gráficas são facilmente substituídas, pois deslizam para dentro de uma ranhura no suporte e fixam-se no local sem ferramentas com um parafuso de aperto manual.



<b>Material</b>	Aço
<b>Cor</b>	Preto
<b>Montagem</b>	Chave Allen e parafusos borboleta
<b>Aplicação de imagem</b>	Parafusos borboleta (incluídos), não necessita de perfurar o gráfico
<b>Imagem recomendada</b>	PVC rígido e Dibond (3-5 mm de espessura)
<b>Peso</b>	7,2 kg
<b>Resistência ao vento</b>	Até 29 km/h

Symbol	IP01	420(l) x 1280(a) x 450(p) mm (A4) 480(l) x 1280(a) x 450(p) mm (A3)
--------	------	--



Detalhe das partes



Mecanismo de fecho sem ferramentas



Mudança rápida de imagem



## Whirlwind



O Whirlwind é um expositor oscilante robusto e resistente às intempéries, dotado de uma base com rodas para fácil implementação. A base pode ser enchida com água para maior estabilidade. As imagens dupla face são protegidas por uma película transparente. Embalamento plano para facilidade de transporte.



<b>Material</b>	Alumínio, aço galvanizado, película de proteção em PVC
<b>Imagem</b>	Dupla-face
<b>Aplicação de imagem</b>	Fixação com fecho de mola
<b>Capacidade da base</b>	25 l (A1) / 55 l (A0)
<b>Resistência ao vento</b>	Até 28 km/h

Whirlwind - A1	UB207-A1	780(l) x 1165(a) x 500(p) mm
Whirlwind - A0	UB207-A0	1010(l) x 1554(a) x 625(p) mm



Moldura com fecho de mola



Base de água com rodas



## A-sign Board



A sinalética de pavimento é uma forma de marketing que todas as ruas devem ter e o A-Sign Board é um dos melhores expositores para tal. Simples de usar, tem uma moldura de dupla face, de carregamento frontal e uma folha de proteção em PVC para proteger os gráficos, que podem ser mudados vezes sem conta para corresponder à sua mensagem ou ofertas de marca.



<b>Material</b>	Alumínio, aço galvanizado, película de proteção em PVC
<b>Imagem</b>	Dupla-face
<b>Aplicação de imagem</b>	Fixação com fecho de mola
<b>Peso</b>	10.56 kg (A1)
<b>Resistência ao vento</b>	Até 29 km/h

A-sign Board A1	VF204-C	638(l) x 1060(a) x 825(p) mm
-----------------	---------	------------------------------

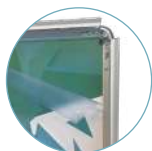

Moldura com fecho de mola



## Formulate Shadow



O Formulate Shadow é um painel publicitário exterior que surge como uma alternativa inovadora aos tradicionais expositores de pavimento, que normalmente dependem da água ou da areia para a sua estabilidade.



<b>Material</b>	Aço
<b>Tubo</b>	32 mm
<b>Montagem</b>	Botão de pressão, chave Allen
<b>Imagem</b>	Dupla-face
<b>Aplicação de imagem</b>	Imagem têxtil com fecho zíper
<b>Peso</b>	12.7 kg
<b>Resistência ao vento</b>	Até 28 km/h

Formulate Shadow	FORM-ODS	800(l) x 1174(a) x 420(p) mm
------------------	----------	------------------------------



Rodas integradas



Base com pega



## Monsoon



O Monsoon é um banner robusto, em forma de A, resistente às condições meteorológicas, de uma ou duas faces, para gráficos em PVC fixos com ilhoses, perfeito para exibir mensagens de marca ou informação de orientação.

<b>Material</b>	Tubos em alumínio (25 mm), conectores de plástico
<b>Imagem</b>	Uma face
<b>Aplicação de imagem</b>	Ilhoses e cordões elásticos
<b>Resistência ao vento</b>	Até 38 km/h

Monsoon 2500 mm	UB707-C	Ⓜ 2500(l) x 1000(a) x 640(p) mm
Monsoon 3000 mm	UB711-C	Ⓜ 3000(l) x 1250(a) x 795(p) mm



Fixação de imagens com ilhoses



Dobradiça de metal

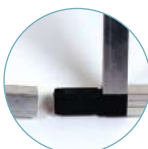

Juntas de bloqueio



## Stowaway



Dê visibilidade à sua mensagem de marca ou informações de orientação com o nosso sistema pop up Stowaway, que se monta em segundos. Para uso interior ou exterior fixando-se no solo (estacas incluídas).

<b>Material</b>	Vareta com elástico
<b>Imagem</b>	Dupla-face
<b>Aplicação de imagem</b>	Bainha elástica
<b>Fixação</b>	4 estacas (incluídas)
<b>Transporte</b>	Saco de transporte incluído
<b>Resistência ao vento</b>	Até 38 km/h

Stowaway 1400 mm	UB736-03A	Ⓜ 1420(l) x 700(a) x 400/480(p) mm
Stowaway 2000 mm	UB736-01A	Ⓜ 2020(l) x 1000(a) x 400/480(p) mm



Fixação interna por fitas de velcro



## Mesa Redonda Formulate



A Mesa Redonda Formulate, com a sua base soldada para estabilidade extra, é uma opção popular para mesa de receção. Apresente a sua mensagem num ângulo de 360° com uma imagem gráfica opcional em tecido tensionado lavável.

Se já tem uma mesa de exposição e está à procura de uma toalha de mesa impressa personalizada para promover a sua mensagem, contacte-nos para um orçamento personalizado. Se estiver à procura de uma toalha de mesa grande com bainha ou de uma opção mais pequena com uma silhueta fina, podemos criar uma imagem gráfica adequada impressionante feita à medida.

<b>Material</b>	Tubos de alumínio 30 mm, tampo de madeira
<b>Montagem</b>	Botão de pressão e rosca, sem necessidade de ferramentas
<b>Imagem</b>	360°
<b>Transporte</b>	Saco de transporte incluído

Mesa Redonda Formulate	FORM-TS-01A	📏 1000(a) x 600(dia) mm
------------------------	-------------	-------------------------



Mala de transporte portátil



Montagem simples por sistema de numeração

Toalha de mesa impressa personalizada para promover as suas mensagens



Toalhas de mesa personalizadas	G-CLOTH-CUSTOM-PS
--------------------------------	-------------------

# Sinalética de parede

## Moldura Trappa



A moldura Trappa dispõe de um sistema de mola que permite a mudança rápida de mensagens da sua marca. As imagens podem ser trocadas facilmente abrindo-se as laterais da moldura.

<b>Material</b>	Perfil alumínio 25mm e película PVC transparente
<b>Cor</b>	Prateado
<b>Utilização</b>	Parede*
<b>Aplicação de imagem</b>	Fecho de mola
<b>Imagem recomendada</b>	Material até 420 micrones
<b>Posicionamento</b>	Horizontal ou vertical

Trappa A4	AT401-C	⊗ 241(l) x 328(a) x 13(p) mm
Trappa A3	AT402-C	⊗ 328(l) x 451(a) x 13(p) mm
Trappa A1	AT404-C	⊗ 625(l) x 872(a) x 13(p) mm



\*: Parafusos de montagem não incluídos



Sistema de mola

## Sinalética suspensa

### Perfis Twista Lite



O Twista Lite é um suporte de fixação de imagens moderno, elegante e rápido e fácil de montar graças ao seu sistema de mola. Polivalente e funcional, permite ter imagem de uma face quando colocado junto a uma parede, ou dupla face se suspenso no teto.

<b>Material</b>	Perfil de alumínio e tampas laterais em plástico
<b>Cor</b>	Prateado
<b>Utilização</b>	Teto ou parede
<b>Imagem</b>	Uma ou dupla-face
<b>Aplicação de imagem</b>	Fecho de mola

500 mm Kit	TWLHR-500	⊗ 500(l) x 31(a) x 12(p) mm
600 mm Kit	TWLHR-600	⊗ 600(l) x 31(a) x 12(p) mm
800 mm Kit	TWLHR-800	⊗ 800(l) x 31(a) x 12(p) mm
850 mm Kit	TWLHR-850	⊗ 850(l) x 31(a) x 12(p) mm
1000 mm Kit	TWLHR-1000	⊗ 1000(l) x 31(a) x 12(p) mm
1500 mm Kit	TWLHR-1500	⊗ 1500(l) x 31(a) x 12(p) mm
Gancho cinza	TWLHR-CG	
Tampa lateral direita cinza	TWLHR-LG	
Tampa lateral esquerda	TWLHR-RG	
3100 mm (apenas perfil)	TWLHR-3100	⊗ 3100(l) x 31(a) x 12(p) mm



Montagem da imagem gráfica no perfil



Régua superior com ganchos

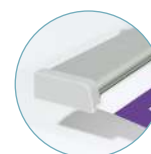

Régua de mola

# Chame a atenção à sua marca, produtos, serviços ou espaço comercial com as nossas bandeiras personalizadas.

Imediatamente visíveis devido à sua altura, forma e movimento, os mastros são duráveis e flexíveis, fáceis e rápidos de montar tornando-os extremamente eficazes na captação da atenção.

Disponíveis com impressão uma ou dupla-face, as bandeiras podem ser colocadas no interior ou exterior. Escolha entre uma gama de bandeiras portáteis, ideais para colocação em eventos, estações de serviço, festivais, praias, etc. Pode instalar bandeiras mais altas ou em maior quantidade para aumentar a visibilidade e atrair mais atenção à sua marca.





ENCOMENDE ONLINE

[www.ultimadisplays.com](http://www.ultimadisplays.com)



## Bandeiras publicitárias

Os mastros da Ultima Displays são reutilizáveis, o que aumenta o retorno sobre o seu investimento. Para proteger este investimento, recomenda-se que as bandeiras sejam mantidas firmemente no lugar, selecionando uma base adequada e especificamente concebida para o uso e localização desejados.



# Bandeiras Autoportantes Zoom+

## Zoom+ Quill / Feather / Crest



Popular e versátil, o nosso sistema de bandeiras é flexível e leve. É ideal para publicidade e usado em todo o tipo de eventos de interior ou exterior. Permitem bandeiras em forma de Feather (pena), Crest ou Quill (gota), em diferentes tamanhos, e com a possibilidade de impressão de um ou dois lados. A sua forma atraente cria movimento ao vento e é ótima para atrair a atenção.

Material	Fibra de vidro
Imagem	Uma ou dupla face
Aplicação de imagem	Bainha (elástica) e cordão de tensão
Resistência ao vento	Até 63 mph / 101 km/h*

Zoom + Extra Small	UF-ZM-XS	⊗ 580/535/480(l) x 1880/2150/2120(a) mm
Zoom + Small	UF-ZM-SM	⊗ 550/800(l) x 2100/2600(a) mm
Zoom + Medium	UF-ZM-ME	⊗ 600/900(l) x 2800/3200(a) mm
Zoom + Large	UF-ZM-LA	⊗ 800/1100(l) x 3500/4000(a) mm
Zoom + Extra large	UF-ZM-EXLA	⊗ 850/1200(l) x 4600/4900(a) mm

\* Em condições de ensaio controladas



Zoom+ Quill Flag

Zoom+ Feather Flag

Zoom+ Crest Flag

### Acessórios:

Saco de Transporte opcional	AB-ZML-01
-----------------------------	-----------



Gancho para fixação

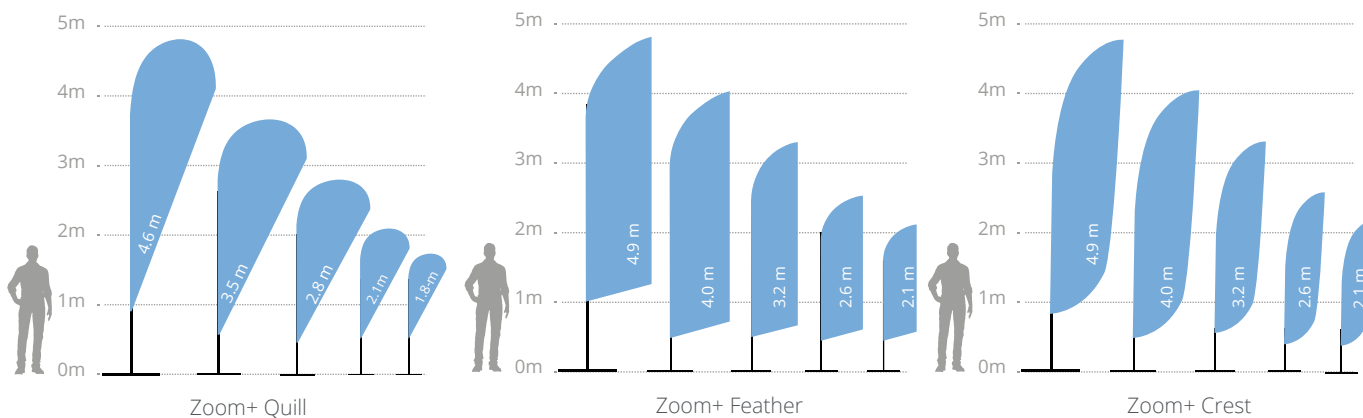

## Zoom+ Edge



Bandeira de formato retangular que oferece uma grande superfície de comunicação. Completa-se com uma ampla escolha de bases dependendo do uso desejado. As bandeiras impressas estão disponíveis com opções de uma ou dupla face. Ideal para chamar a atenção para áreas de estacionamento, em exposições e eventos, ou no exterior de um edifício ou instalações.

<b>Material</b>	Fibra de vidro
<b>Imagem</b>	Uma ou dupla face
<b>Aplicação de imagem</b>	Bainha e cordão de tensão
<b>Resistência ao vento</b>	Até 28 km/h*

Zoom + Edge Small	UF-ZME-SM	750(l) x 2080(a) mm
Zoom + Edge Medium	UF-ZME-ME	750(l) x 2900(a) mm
Zoom + Edge Large	UF-ZME-LA	750(l) x 4000(a) mm
Zoom + Edge Extra large	UF-ZME-EXLA	750(l) x 5000(a) mm

\* Em condições de ensaio controladas



Gancho para fixação

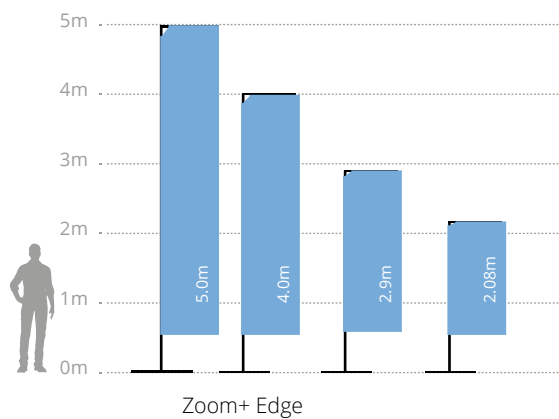

 **ENCOMENDE ONLINE**  
[www.ultimadisplay.com](http://www.ultimadisplay.com)

# Bases

Bases de enchimento de água																								
Base	Nome	Ref.				Utilização		Zoom + Quill					Zoom + Feather / Crest					Zoom + Edge						
						Int.	Ext.	XS	S	M	L	XL	XS	S	M	L	XL	S	M	L	XL			
	Base de água 30L	UF-ZMLWB	50 x 50 x 26 cm	3.3 - 33 kg	30L	✓	✓	✓	✓	✓	✓	✓	✓	✓	✓	✓	✓	✓	✓	✓	✓	✓	✓	✓
	Base de água empilhável 26L	UF-ZMSWB	64.2 x 64.2 x 27.7 cm	3.6 - 30 kg	26L	✓	✓	✓	✓	✓	✓	✓	✓	✓	✓	✓	✓	✓	✓	✓	✓	✓	✓	✓
	Base água 23L	UF-ZMGMB	44 x 44 x 25 cm	1.2 - 23 kg	23L	✓	✓	✓				✓	✓	✓				✓	✓					
	Base água 12L	WD102B	38 x 37 x 14.5 cm	1.17 - 12 kg	12L	✓						✓	✓					✓						

Bases sólidas																								
Base	Nome	Ref.			Utilização		Zoom + Quill					Zoom + Feather / Crest					Zoom + Edge							
					Int.	Ext.	XS	S	M	L	XL	XS	S	M	L	XL	S	M	L	XL				
	Zoom + Base em cruz pequena	UF-ZMSCB-01	140 x 475 x 410 mm	1.05kg	✓		✓	✓				✓	✓				✓							
	Zoom + Base em cruz grande	UF-ZMLCB-01	240 x 400 x 400 mm	1.5 kg	✓	✓	✓	✓	✓	✓	✓	✓	✓	✓	✓	✓	✓	✓	✓	✓	✓	✓	✓	✓
	Zoom + Base em cruz XL	UF-ZMLCB-03	790 x 690 x 165 mm	3.7kg	✓	✓	✓	✓	✓	✓	✓	✓	✓	✓	✓	✓	✓	✓	✓	✓	✓	✓	✓	✓
	Zoom + Base em cimento	UF-ZMCEM	Ø 450 x 350 mm	22.5 kg	✓	✓	✓	✓	✓			✓	✓	✓	✓			✓	✓	✓				
	Zoom + Base de aço quadrada pequena	UF-ZMLSQ-01	130 x 400 x 400 mm	7.5 kg	✓	✓	✓					✓	✓	✓			✓	✓						
	Zoom + Base de aço quadrada grande	UF-ZMLSQ-03	130 x 450 x 450 mm	12.5kg	✓	✓	✓	✓				✓	✓	✓	✓			✓	✓	✓				
	Zoom + Base para carro	UF-ZMCF5-01	605 x 195 x 125 mm	1.7 kg	✓	✓	✓	✓	✓			✓	✓	✓	✓	✓		✓	✓	✓	✓	✓	✓	✓

Espigões																								
Base	Nome	Ref.			Utilização		Zoom + Quill					Zoom + Feather / Crest					Zoom + Edge							
					Int.	Ext.	XS	S	M	L	XL	XS	S	M	L	XL	S	M	L	XL				
	Zoom + Espigão	UF-ZMGS-01	600 mm	1.16kg		✓	✓	✓	✓	✓	✓	✓	✓	✓	✓	✓	✓	✓	✓	✓	✓	✓	✓	✓
	Zoom + Espigão Rotativo	UF-ZMPSS-01	520 mm	0.8kg		✓	✓	✓				✓	✓	✓			✓	✓				✓	✓	



\* Utilizar com base de água UB719-C



\*\* Utilizar com espetos FX620

## Zoom+ Arch



O Zoom+ Arch destaca-se em qualquer evento ou atividade ao ar livre. Com uma altura total de 3m e uma largura de 4m, é perfeito para usar como ponto de encontro ou para atrair a atenção. Simples e rápido de montar, pode ser implantado em minutos e, quando utilizado com as bases opcionais empilháveis, proporciona um expositor extremamente estável que pode ser utilizado em ventos até 19km/h.

Material	Fibra de vidro
Imagem	Uma face
Aplicação de imagem	Bainha elástica e cordão de tensão
Resistência ao vento	Até 19 km/h

Zoom+ Arch	ZOOM+ARCH	Ⓞ 4000(l) x 2500/3000(a) mm
Base empilhável (2 bases recomendadas em cada ponta)	UF-ZMSWB	Ⓞ 642(l) x 277(a) x 642(p) mm



Gráfico fixo com gancho de plástico



Base de água



Pega para fácil transporte



Detalhe do produto



## Wind Dancer



Bandeira telescópica imponente com 5 m de altura quando totalmente montada e que certamente causará grande impacto em qualquer evento ao ar livre. Inclui base de plástico para enchimento com água ou areia para máxima estabilidade.

Material	Mastro de alumínio e base de plástico
Mastro	Telescópico
Imagem	Uma face
Aplicação de imagem	Ilhoses
Capacidade da base	66 litros
Resistência ao vento	Até 28 km/h

Wind Dancer	WD105	Ⓞ 1000(l) x 2900/5300(a) x 1000(p) mm
-------------	-------	---------------------------------------

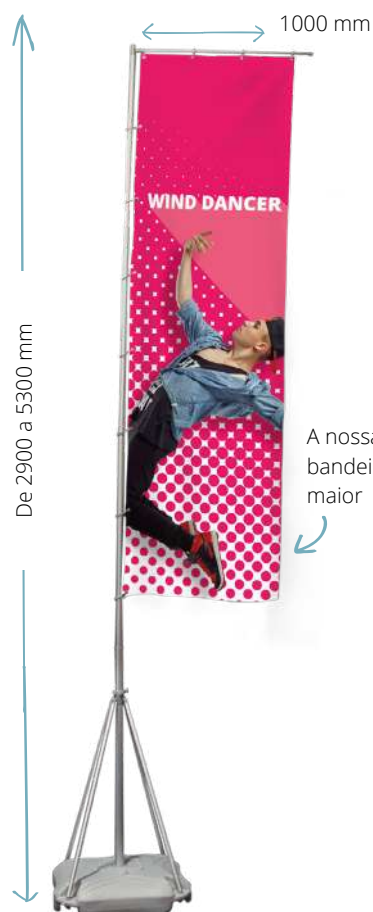

# Aplicação em postes de rua

## Mistral



O Mistral é um suporte de bandeiras exteriores concebido para ser colocado em postes de iluminação ou no exterior de edifícios. É perfeito para anunciar ou promover uma marca ou um evento. Os anéis de fixação prendem-se diretamente a um poste e podem ser movidos para acomodar diferentes alturas visuais. Uma solução atraente que também pode ser usada para divulgar informações e orientação. Esta bandeira é particularmente eficaz quando repetida numa série de postes.

Material	Fibra de vidro e alumínio
Tubo	Altura ajustável
Imagem	Uma ou dupla-face
Aplicação de imagem	Bainha
Resistência ao vento	Até 40 km/h

Mistral	UB725-01	890(l) x 2000(a) mm
---------	----------	---------------------

Possibilidade de fixar a bandeira num poste ou parede



Fixação em poste

Anel de fixação  
(Ø 300mm max)



# Bandeiras ambulantes

## Street Flag



Suporte publicitário ideal para uma comunicação itinerante. Ideal para promover eventos, destacar a sua presença em feiras ou organizar um grupo de pessoas em excursões. Esta mochila robusta mas leve pode ser utilizada com quatro formatos de bandeira diferentes, criadas a partir dos mastros de bandeira fornecidos.

<b>Material</b>	Mochila de nylon com reforço. Mastros em fibra de carbono
<b>Imagem</b>	Uma ou dupla face
<b>Aplicação de imagem</b>	Bainha ou ilhoses (X-banner)
<b>Formatos possíveis</b>	Feather - Quill - Edge - X-banner

Street Flag	UF-ZMSTF-01	📏 310(l) x 540(a) x 80(p) mm
-------------	-------------	------------------------------



Uma mochila pode ser usada com 4 formatos de bandeira!



Compartimento com zíper para armazenar gráficos



Alças reforçadas, cós ajustável e bolso lateral de malha



Armazenamento para mastros e hastes

# Aproveite os eventos ao ar livre com as nossas tendas pop up e crie mais oportunidades de marketing para o seu negócio.

Ofereça aos seus clientes proteção e abrigo contra as intempéries escolhendo tendas com impressões personalizadas que constituem uma solução atraente para o marketing da sua marca.

As tendas pop up convencionais são estruturas fantásticas para uso interior e exterior que oferecem uma maneira única de promover-se graças aos tetos e paredes totalmente personalizáveis.

Construídas em aço ou alumínio resistente, estão disponíveis em várias medidas, sendo fáceis de transportar, montar, instalar e armazenar. As tendas pop up são perfeitas para eventos, feiras e exposições de curta duração.



 **ENCOMEDE ONLINE**  
[www.ultimadisplays.com](http://www.ultimadisplays.com)



## Tendas

Se procura uma estrutura original, opte pela tenda insuflável Bora. Sendo simples e rápida de montar e ao mesmo tempo muito estética, a tenda Bora oferece como opção tetos e paredes personalizadas. Superfícies personalizadas constituem uma ferramenta eficaz de marketing

e promoção da sua marca, particularmente durante eventos. Como todos os outros elementos gráficos personalizados, estes podem ser substituídos facilmente, o que lhe permite reutilizar a estrutura, aumentando o retorno sobre o investimento.

# Tenda pop up

## Zoom Tent Eco



A Zoom Eco é a tenda mais económica da nossa gama. Rápida e fácil de montar, a estrutura de 3x3m pode acomodar facilmente uma mesa de 2,4m de largura, tornando-a uma solução ideal para feiras ao ar livre ou eventos desportivos. Construída em aço com acabamento de resina epóxi branco, a estrutura aloja até cinco pessoas e dobra-se de forma compacta para facilitar o seu transporte dentro de um saco com rodas. Personalização de teto e paredes possível.



<b>Material</b>	Estrutura em alumínio com conectores e pé de plástico
<b>Cores</b>	Branco ou personalização a 100% (opcional)
<b>Aplicação de imagem</b>	Velcro
<b>Fixação</b>	Estacas e cordas (incluídas)
<b>Resistência ao vento</b>	Até 28 km/h
<b>Transporte</b>	Saco de transporte com rodas



Zoom Tent Eco 3x3	FD33-SQF	☉ 3310(l) x 3315/3510(a) x 3310(p) mm
Teto	FD33-CTW	Cor: Branco
Parede	FD33-FWW	Cor: Branco
Suporte Bandeira	ZT-FCB	



Utilize o suporte para fixar a bandeira Zoom+ (tamanhos XS e S)



Sistema de bloqueio



Suporte central



Saco de transporte incluído



Suporte para fixação de bandeira Zoom+ (opcional)

## Zoom Tent



Garanta o sucesso do seu evento faça chuva ou faça sol, utilizando a nossa tenda de alumínio leve, vibrante e fácil de montar graças ao seu sistema tipo guarda-chuva. Monta-se e desmonta-se em minutos sem recurso a ferramentas. Personalização total possível. Disponível em três tamanhos diferentes.



<b>Material</b>	Estrutura em alumínio com conectores plásticos
<b>Cores</b>	Branco, preto (standard) ou personalização a 100% (opcional)
<b>Imagem</b>	Dupla face (parede, meia parede) / Uma face (teto)
<b>Aplicação de imagem</b>	Velcro / Bainha (meia parede)
<b>Fixação</b>	Estacas e cordas (incluídas)
<b>Resistência ao vento</b>	Até 28 km/h
<b>Transporte</b>	Saco de transporte com rodas

Estrutura 3x3	ZT33-XAF-01	☎ 2920(l) x 3160(a) x 2920(p) mm
Estrutura 3x4,5	ZT345-XAF-01	☎ 4300(l) x 3160(a) x 2920(p) mm
Estrutura 3x6	ZT36-XAF-01	☎ 5800(l) x 3160(a) x 2920(p) mm

Teto	ZTXX-CTW	Cor: Branco
Teto	ZTXX-CTK	Cor: Preto
Parede	ZTXX-FWW	Cor: Branco
Parede	ZTXX-FWK	Cor: Preto
Meia Parede	ZTXX-HWW	Cor: Branco
Meia Parede	ZTXX-HWK	Cor: Preto

### Acessórios

7.5 kg Peso	ZT-BASE
Barra meia parede 2-3 m	ZT33-MTB
Barra meia parede 3x4.5 m	ZT345-MTB
Suporte Bandeira	ZT-FCB



Estrutura com abertura pop up



Peso (opcional)



Travamento automático



Manivela para tensionar o teto



Suporte para fixação de bandeira Zoom+ (opcional)

## Zoom Tent 3x3 Sky Banner



Destaque-se da multidão com o Sky Banner e a sua grande área de impressão! Esta faixa horizontal fixa-se facilmente aos postes da Zoom Tent 3x3 utilizando suportes de fixação (2 unidades a serem encomendadas separadamente). Recomenda-se em simultâneo a utilização de 2 pesos (ref: ZT-BASE ) por poste. Compatível com a Zoom Tent 3x3.

<b>Material</b>	Fibra de vidro
<b>Imagem</b>	Uma face
<b>Cor</b>	Personalizado (opcional)
<b>Fixação da imagem</b>	Bainha + velcro
<b>Resistência ao vento</b>	Até 18 mph / 29 km/h
<b>Transporte</b>	Saco incluído

Zoom Tent 3x3 Sky Banner	ZT33-H-SKY	☎ 2995(l) x 1515(a) mm
Zoom Tent/Zoom Tent Eco Clamp Bracket	ZT-FCB	





**BORA**  
Tent

 **ENCOMENDE ONLINE**  
[www.ultimadisplays.com](http://www.ultimadisplays.com) 

# Tenda pop up - Insufláveis

## Bora Tent



A tenda insuflável Bora é uma solução robusta e atraente para eventos ao ar livre. Crie sombra e abrigo para zonas de receção ou pontos de encontro promovendo a sua marca com esta solução inovadora. Vasta área de impressão no teto e paredes laterais. As paredes montam-se com fechos zíper. A tenda Bora usa tecnologia de ar retido: silenciosa e autónoma quando insuflada.

Material	TPU, Poliéster
Cores	Personalização (opcional)
Imagem	Uma face
Aplicação de imagem	Zíper e velcro
Fixação	Estacas (opcional)
Resistência ao vento	Até 39 km/h (com estacas)
Transporte	Saco de transporte incluído



Bora Tent	INFT3-ZZ	3200(l) x 2450(a) x 3200(p) mm
-----------	----------	--------------------------------



Bomba de ar elétrica 400w (opcional)



Válvula de insuflação



Saco de transporte incluído



## Parasol

### Zoom Parasol



O Zoom Parasol é um guarda-sol profissional quadrado de 2x2 metros, concebido para oferecer o máximo impacto de sombra, visibilidade e promoção de marcas em espaços exteriores.

Fabricado com uma estrutura robusta de alumínio hexagonal de 40mm, oferece o equilíbrio perfeito entre resistência, estabilidade e design moderno. A sua construção durável garante a resistência a uma utilização frequente em ambientes exteriores, suporta ventos até 24 km/h, sendo ideal para cafés, feiras, festivais e eventos promocionais. Uma impressão gráfica opcional resistente às intempéries proporciona uma oportunidade de branding premium, oferecendo imagens vibrantes e de alta qualidade que se destacam em qualquer ambiente. Disponível no tamanho 2m x 2m, o Zoom Parasol oferece uma ampla cobertura de sombra, ao mesmo tempo que promove a sua marca com estilo. A base do guarda-sol não está incluída, mas pode ser adquirida em separado.

Material	Alumínio
Tubo	Hexagonal 40mm
Montagem	Sem ferramentas
Imagem	Cobertura de uma face
Fixação da imagem	Bainha
Resistência ao vento	Até 24 km/h

Zoom Parasol 2x2	PARA-2X-SQ	2000(l) x 1980(a) x 2000(p) mm
Base	PARA_BASE	520(Ø) x 425(a)



Estrutura



Suporte de travamento



Suporte de extrusão



Base (Disponível em separado) 20KG

# Os balcões portáteis conferem um toque profissional a qualquer exibição, evento ou espaço retalhista.

Oferecem uma área útil para uma exposição ou apresentação, assim como a possibilidade de adicionar um elemento gráfico, o que cria oportunidades de marketing complementares e um espaço de armazenamento conveniente.



Os balcões da Ultima Displays estão disponíveis em diferentes formas e preços conforme os requisitos. Otimize a sua receção com um balcão iluminado ou escolha uma opção externa para promover um produto ou serviço num evento ao ar livre. Os nossos balcões serão o seu parceiro perfeito durante uma promoção, campanha de marketing ou outro evento.



 **ENCOMEDE ONLINE**  
[www.ultimadisplays.com](http://www.ultimadisplays.com) 



## Balcões

Os balcões são a escolha perfeita para complementar uma parede de fundo ou centrar o foco numa determinada área de exibição promocional ou evento, sendo os parceiros ideais para qualquer campanha de marketing.

# Promocionais / Exibição

## Balcão Pop-up



Balcão pop-up leve e prático que oferece um grande espaço de atendimento. Inclui duas prateleiras interiores e saco de transporte com rodas.

<b>Material</b>	Alumínio, plástico e madeira
<b>Montagem</b>	Fixação magnética
<b>Dobrável</b>	Sim
<b>Tampo</b>	Dobrável em dois. Cor faia
<b>Prateleira</b>	4
<b>Capacidade de carga</b>	25 kg
<b>Capacidade da prateleira</b>	3 kg
<b>Aplicação de imagem</b>	Réguas e barras magnéticas (incluídas). Recomendado com imagens de 440 micrones min. (opcional)
<b>Transporte</b>	Saco de transporte reforçado com rodas incluído

Pop-up 2x2	PUC22C-C	📏 1260(l) x 965(a) x 430(p) mm
------------	----------	--------------------------------



Estrutura pop-up



Conector magnético



Saco de transporte com rodas



## Balcão Hop-up

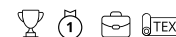

Balcão leve e ao mesmo tempo resistente, fácil e rápido de montar, com imagem em têxtil que pode permanecer montada quando a estrutura é dobrada. O balcão está equipado com um tampo de cor faia e proporciona uma recepção perfeita.

<b>Material</b>	Alumínio, plástico e madeira - Prateleira em policarbonato
<b>Montagem</b>	Conectores clipe de plástico
<b>Dobrável</b>	Sim
<b>Tampo</b>	Faia
<b>Prateleira</b>	1
<b>Capacidade de carga</b>	15 kg
<b>Capacidade da prateleira</b>	3 kg
<b>Aplicação de imagem</b>	Velcro
<b>Transporte</b>	Saco de transporte com rodas incluído

Hop-up	HU301-001-C	📏 1060(l) x 1020(a) x 360(p) mm
--------	-------------	---------------------------------



Detalhe das peças



Conector de plástico



Saco de transporte incluído

Balcão fecha-se com a imagem

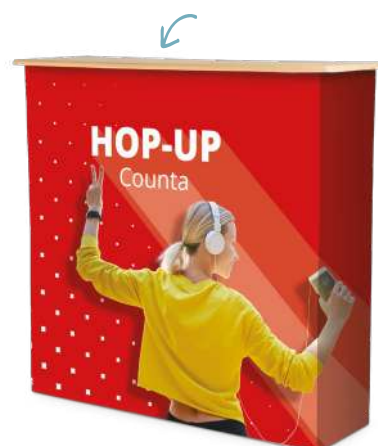

Prateleira incluída



## Balcão Modulate™



O Balcão Modulate é uma estrutura tubular de alumínio, composto por uma prateleira interna (opcional), sendo revestido por um tecido tensionado impresso com fecho zíper. Graças ao seu sistema magnético "MagLink" integrado na estrutura, é possível conectar vários balcões para adaptar o seu tamanho às suas necessidades. O balcão pode ser usado sozinho ou combinado para criar uma área de receção maior. O Modulate é de rápida e fácil montagem, sem recurso a ferramentas. A imagem em tecido tensionado pode ser colocada sobre ou sob o tampo, adaptando-se às suas necessidades.

PATENTED

MODULATE™



<b>Material</b>	Tubos de alumínio Ø 30 mm. Tampo e prateleira de madeira	
<b>Montagem</b>	Botão de pressão, sem ferramentas	
<b>Dobrável</b>	Não	
<b>Tampo</b>	Preto	
<b>Prateleira</b>	1 (opcional)	
<b>Capacidade de carga</b>	40 kg	
<b>Capacidade da prateleira</b>	20 kg	
<b>Aplicação de imagem</b>	Imagem têxtil com fecho zíper	
<b>Transporte</b>	Saco de nylon acolchoado	

Balcão Modulate™	FORM-MOD-CNTR	800(l) x 1015(a) x 600(p) mm
Prateleira	FORM-MOD-CNTR-02	770(l) x 9(a) x 571(p) mm



Grampo fixado sob a prateleira



Prateleira opcional

2 acabamentos possíveis (com ou sem tampo visível)



Utilize sozinho...

... ou combinado, graças a ímãs internos!



## Balcão Basics Curvo



Bancada em forma de D, o Balcão Basics oferece um aspeto funcional e elegante, sendo ideal para um balcão de receção ou ponto de encontro. O balcão é composto por uma envolta enrolável fabricada a partir de Corex para criar a forma curva, e um tampo e base termoformados. Contém uma abertura para armazenamento na parte de trás do balcão. Uma imagem gráfica pode ser aplicado no corpo do balcão para promover uma mensagem ou marca.

<b>Material</b>	Tampo e base de madeira. Envolta em plástico	
<b>Montagem</b>	Sem ferramentas	
<b>Dobrável</b>	Não	
<b>Tampo</b>	Reversível: faia/faia ou faia/preto ou preto/branco	
<b>Prateleira</b>	1 (opcional)	
<b>Capacidade de carga</b>	50 kg	
<b>Transporte</b>	Saco de nylon acolchoado	

Balcão Basics Curvo faia/faia	PK922-BEBE	910(l) x 925(a) x 480(p) mm
Balcão Basics Curvo faia/preto	PK922-BLKBE	910(l) x 925(a) x 480(p) mm
Balcão Basics Curvo preto/branco	PK922-BLKW	910(l) x 925(a) x 480(p) mm
Balcão Basics Curvo - prateleira	PK922-W	853(l) x 10(a) x 398(p) mm



Tampos e bases reversíveis

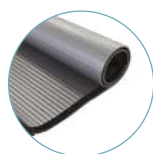

Envolta cinza



Sacos de transporte incluídos



## Balcão Fastframe™



Complete o seu stand de exposição com o balcão Fastframe™. Montagem rápida e sem ferramentas. Basta desdobrar a estrutura e fixá-la, adicionando uma imagem gráfica com fita de silicone para um visual vibrante. Para um transporte fácil, o balcão é fornecido com um saco de rodas.

<b>Material</b>	Alumínio, cantos em nylon, tampo e paredeira interna em MDF
<b>Montagem</b>	Sem ferramentas
<b>Dobrável</b>	Sim
<b>Tampo</b>	Preto / Faia
<b>Prateleira</b>	1
<b>Capacidade de carga</b>	60 kg
<b>Capacidade da prateleira</b>	10 kg
<b>Aplicação da imagem</b>	Imagem têxtil com fita de silicone
<b>Transporte</b>	Fastframe™ saco de transporte

Fastframe Balcão (tampo preto)	FF-COUNTER-BLK	📏 1020(l) x 1025(a) x 410(p) mm
Fastframe Balcão (tampo faia)	FF-COUNTER-BK	📏 1020(l) x 1025(a) x 410(p) mm



Saco de transporte



## Balcão Counta



Balcão promocional para interior leve e portátil, que inclui painel frontal e prateleira interna. Disponível em branco. Perfeito para ambientes de retalho, eventos pontuais e promoções.

<b>Material</b>	PVC
<b>Montagem</b>	Sem ferramentas
<b>Dobrável</b>	Sim
<b>Tampo</b>	Branco
<b>Prateleira</b>	1
<b>Capacidade de carga</b>	20 kg
<b>Capacidade da prateleira</b>	5 kg
<b>Aplicação de imagem</b>	Impressão direta ou vinil adesivo contracolado
<b>Transporte</b>	Saco de transporte (incluída)

Counta	PC607	📏 Balcão completo - 805(l) x 2195(a) x 450(p) mm
		📏 Topo - 680(l) x 280(a) x 20(p) mm

Saco de transporte incluído



Prateleira



Balcão promocional, ideal para o retalho



## Balcão Formulate Oval



Balcão Formulate, leve mas robusto, ideal para aplicações promocionais ou de exposição. Apresente a sua mensagem num ângulo de 360° com opção de imagem em tecido lavável.

Material	Tubos de alumínio de Ø30 mm, tampo e base em MDF
Montagem	Sem ferramentas
Dobrável	Não
Tampo	Preto
Prateleira	Não
Capacidade de carga	50 kg
Aplicação de imagem	Imagem têxtil com fita de silicone
Transporte	Saco de transporte com aba interior

Formulate Balcão Oval	FORM-OVAL-CNTR	565(l) x 1020(a) x 397(p) mm
-----------------------	----------------	------------------------------



Imagem têxtil com fita de silicone



Capacidade de carga até 50kg



Saco de transporte incluído



ENCOMENDE ONLINE

[www.ultimadisplays.com](http://www.ultimadisplays.com)



# Promocionais / Exibição - Iluminados

## Balcão Illumigo™



O balcão de recepção Illumigo, de dupla face, é versátil e ideal para utilização em ambientes de retalho e exposição. É rápido de montar e não necessita de ferramentas. Fácil de transportar na sua caixa de cartão compartimentada ou num saco com rodas (opcional).

<b>Material</b>	Alumínio 100 mm, tampo em MDF
<b>Montagem</b>	Sem ferramentas
<b>Dobrável</b>	Não
<b>Tampo</b>	Branco
<b>Prateleira</b>	Não
<b>Capacidade de carga</b>	20 kg
<b>Aplicação de imagem</b>	Fita de silicone de 3 mm
<b>Transporte</b>	Caixa compartimentada com pega
<b>Sistema LED</b>	Barras de LED incluídas

Illumigo™	ILLGO-COUNTER-EU	1040(l) x 1045(a) x 420(p) mm
Illumigo™ Saco	ILLGO-BAG	460(l) x 1160(a) x 190(p) mm



Saco Illumigo™ opcional



Caixa de transporte compartimentada com pega



LEDs pré-montados na estrutura

Pés de aço para maior estabilidade



## Balcão Insta LED



Atraia atenção com o balcão Insta LED! Este balcão iluminado com sistema automático de elevação e barras LED pré-montadas pode ser montado num instante e é perfeito para valorizar todos os seus eventos de interior.

<b>Material</b>	Elevador de tesoura em aço, suporte de montagem em alumínio, tampo e base em MDF
<b>Montagem</b>	Sem ferramentas
<b>Dobrável</b>	Sim
<b>Tampo</b>	Preto
<b>Prateleira</b>	Não
<b>Capacidade de carga</b>	30 kg
<b>Aplicação de imagem</b>	Imagem têxtil com fita de silicone
<b>Transporte</b>	Saco de transporte

Balcão Insta LED	INSTA-CNTR-BLK	782(l) x 1015(a) x 398(p) mm
------------------	----------------	------------------------------



Luzes LED pré-montadas



Saco de transporte incluído





**INSTA LED**  
Counter



**ILLUMIGO™**  
Counter



**ENCOMENDE ONLINE**  
[www.ultimadisplays.com](http://www.ultimadisplays.com)



# Os nossos sistemas de barreiras ajudam a gerir a segmentação de espaços e a controlar grupos numerosos de pessoas.

As nossas barreiras atraentes, funcionais e profissionais podem ser usadas para delimitar os espaços de cafés e restaurantes, criando zonas de uso temporário que podem ser reconfiguradas facilmente em função das suas necessidades.

Tanto as soluções de gama alta como as económicas são acessíveis, adaptando-se ao seu orçamento e necessidades.



## Barreiras

Os sistemas de gestão de filas podem ser utilizados para controlar as filas de espera, proporcionando vias estruturadas para ajudar a organizar os clientes e são também adequados para utilização no interior ou no exterior.

 **ENCOMENDE ONLINE**  
[www.ultimadisplays.com](http://www.ultimadisplays.com) 

# Barreiras

As coberturas de barreiras de gestão de multidões oferecem uma superfície ideal para os fins publicitários ou informativos. Disponíveis em duas versões diferentes – de gama alta e standard – as barreiras conferem um toque profissional a qualquer evento. Podem ser usadas tanto no interior como no exterior e podem ser 100% personalizadas e adaptadas aos elementos gráficos.

## Economy Café



<b>Material</b>	Aço inoxidável
<b>Imagem</b>	Dupla-face
<b>Aplicação de imagem</b>	Bainha na parte superior e ilhoses em baixo
<b>Base</b>	9,13 kg (poste e base)



Barra 1000 mm	UB214-1000	⊘ 1140(l) x 25(a) mm
Barra 1500 mm	UB214-1500	⊘ 1940(l) x 25(a) mm
Barra 2000 mm	UB214-2000	⊘ 2440(l) x 25(a) mm
Base	UB214B	⊘ 355 (Ø) mm
Poste	UB214P	⊘ 960(a) mm
Ganchos (par)	UB214-SC	



A opção de fixação por ilhós permite que o gráfico acompanhe os movimentos do vento.



Gancho de fixação do gráfico



Barra



Base e poste

## Deluxe Café



<b>Material</b>	Alumínio com acabamento cromado
<b>Imagem</b>	Dupla-face
<b>Aplicação de imagem</b>	Bainha na parte superior e ilhoses em baixo
<b>Base</b>	8,63 kg (poste e base)



Barra 1000 mm	UB215-1000	⊘ 1140(l) mm
Barra 1500 mm	UB215-1500	⊘ 1940(l) mm
Barra 2000 mm	UB215-2000	⊘ 2440(l) mm
Base	UB215B	⊘ 355 (Ø) mm
Poste	UB215P	⊘ 960(a) mm
Ganchos (par)	UB215-SC	





**ENCOMENDE ONLINE**

[www.ultimadisplays.com](http://www.ultimadisplays.com)





# A gama de acessórios inclui porta-catálogos, soluções de iluminação, bem como malas de transporte.

Estes acessórios oferecem flexibilidade e são um complemento perfeito para os nossos expositores.

## Acessórios

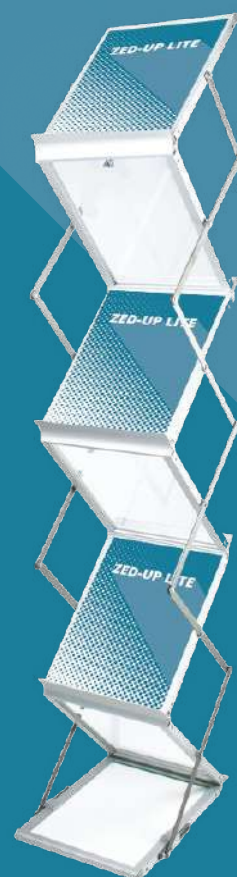
Pode melhorar o seu stand de exposição seleccionando vários produtos de apoio da nossa gama de acessórios, que são frequentemente utilizados para ajudar a promover a sua marca de uma forma mais impactante, apresentar profissionalmente a sua literatura mais recente ou acrescentar pontos de interesse e tornar o seu stand mais visível através da utilização de projectores.



 **ENCOMENDE ONLINE**  
[www.ultimadisplays.com](http://www.ultimadisplays.com)

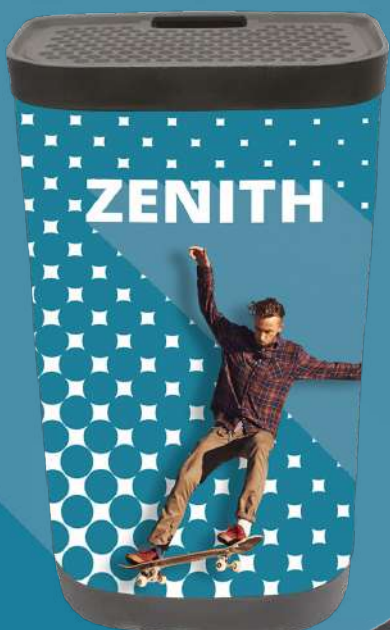

# Porta-catálogos

## Zed-up Lite A4



Uma linha popular de porta-catálogos em alumínio, elegante e altamente portátil. Fácil e rápido de montar, o Zed-Up Lite é a opção ideal para exposições e apresentações. Dobra-se para fácil transporte numa caixa rígida resistente.

Material	Acrílico e alumínio
Cor	Prateado
Dimensão de documentos	A4
Divisórias	6
Dupla-face	Sim
Transporte	Mala de transporte rígida

A4 (6 divisórias)	AS315-002	256(l) x 1460(a) x 370(p) mm
-------------------	-----------	------------------------------



Mala rígida incluída



# Iluminação - Standard

## Spotlight 950/1000 LED



Projector LED preto económico e particularmente adequado para uso com expositores pop up.

Material	Alumínio e plástico
Posicionamento	Giratória a 270°
Potência restituída	90 w
Consumo	12 w (1400 lúmenes / 5500 kelvin)
Conexão em série	Até 2 focos por transformador
Kit duplo	2 focos + 2.5m de cabo de alimentação + transformador
Ficha UK & EU	Sim (uma chave de fendas em cruz necessária)



Kit duplo	PS950-1000-LED-BDLK	103(l) x 425(a) x 29(p) mm
-----------	---------------------	----------------------------



Transformador incluído

Ligação até 5 focos  
com um transformador

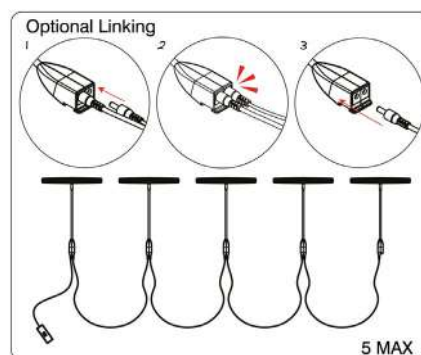

# Iluminação - Premium

## Spotlights LED Flood



O projetor Floodlight LED é uma forma elegante e económica de iluminar uma variedade de stands de exposição, incluindo expositores pop up, Formulate e sistemas modulares. Não se deixe enganar pelo seu design compacto. Este pequeno foco de luz LED é capaz de produzir 1200 lúmens consumindo apenas uma pequena quantidade de energia, tornando-o muito mais eficiente do que os equivalentes de halogénio. Conecte até 5 focos a partir de um único transformador, não havendo necessidade de transformadores adicionais, bastando conectá-los com os cabos de ligação fornecidos.

Material	Alumínio e plástico
Potência restituída	80 watt
Consumo	12 watt (1200 lúmenes / 5631 kelvin)
Conexão em série	Até 5 focos por transformador
Kit duplo	2 focos + cabo de alimentação de 2.5m + transformador
Ficha UK & EU	Sim (uma chave de fenda em cruz necessária)

Cabeça giratória



Kit duplo	LED-FLOOD-ARM-BDLK	295(l) x 483(a) x 60(p) mm
-----------	--------------------	----------------------------



Caixa de transporte



Transformador incluído

Ligação até 5 focos  
com um transformador

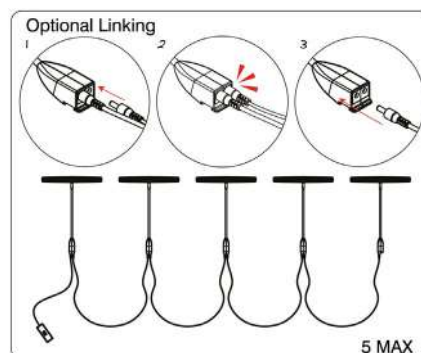

## Spotlights LED Strip



O Spotlight Strip foi projetado para funcionar com uma ampla variedade de stands de exposição, incluindo expositores pop up, Formulate e sistemas modulares. Possui uma cabeça larga, permitindo uma maior propagação de luz, iluminando mais a sua mensagem. Conecte até 5 focos a partir de um único transformador, não havendo necessidade de transformadores adicionais, bastando conectá-los com os cabos de ligação fornecidos.

Material	Alumínio e plástico
Potência restituída	80 watt
Consumo	12 watt (1200 lúmenes / 5631 kelvin)
Conexão em série	Até 5 focos por transformador
Kit duplo	2 focos + cabo de alimentação de 2.5m + transformador
Ficha UK & EU	Sim (uma chave de fenda em cruz necessária)



Kit duplo	LED-STRIP-ARM-BDLK	100(l) x 520(a) x 35(p) mm
-----------	--------------------	----------------------------



Caixa de transporte



Transformador incluído

Ligação até 5 focos  
com um transformador

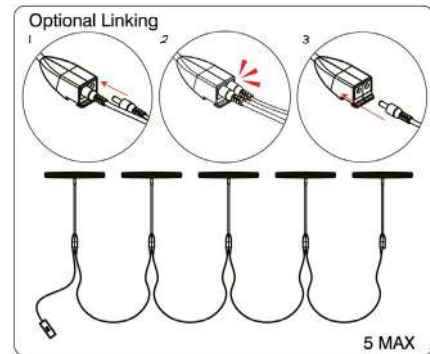

## Spotlights LED Exhibition



Especialmente concebido para a nossa solução modular não requer instalação adicional, basta conectá-lo e ligá-lo. O seu design é elegante e destaca-se pela sua construção em alumínio que permite que o calor se dissipe por todo o braço, evitando assim qualquer emissão de calor e permitindo uma utilização prolongada sem sobreaquecimento. Conecte até 5 focos a partir de um único transformador, não havendo necessidade de transformadores adicionais, bastando conectá-los com os cabos de ligação fornecidos.

Material	Alumínio e plástico
Potência restituída	80 watt
Consumo	12 watt (1200 lúmenes / 5631 kelvin)
Conexão em série	Até 5 focos por transformador
Kit duplo	2 focos + cabo de alimentação de 2.5m + transformador
Ficha UK & EU	Sim (uma chave de fenda em cruz necessária)



Kit duplo	LED-EXHIB-ARM-BDLK	50(l) x 455(a) x 55(p) mm
-----------	--------------------	---------------------------



Caixa de transporte







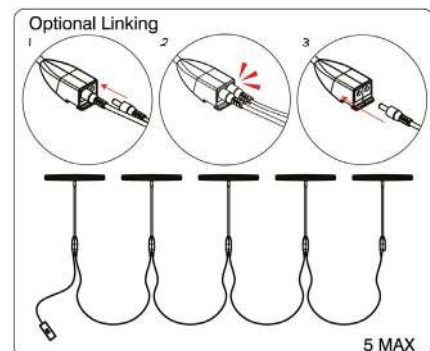

Transformador incluído

Ligação até 5 focos  
com um transformador



# Iluminação acessórios

## Adaptadores recomendados para spotlights

Adaptadores integrados			
	Kit universal <b>US901-C</b>	Adaptador Vector <b>VLF</b>	Adaptador tubo 30mm Ø <b>US903</b>
Utilização compatível com :			
 Spotlight LED Flood <b>LED-FLOOD-ARM-BDLK</b>	> Para painéis com 3mm a 30mm de espessura	> Vector > Fastframe™	> Formulate > Modulate™
 Spot LED Strip <b>LED-STRIP-ARM-BDLK</b>	> Para painéis com 3mm a 30mm de espessura	> Vector > Fastframe™	> Formulate > Modulate™
 Spot LED Exhibition <b>LED-EXHIB-ARM-BDLK</b>	> Vector > Fastframe™		> Formulate > Modulate™
 Powerspot 950-1000 LED <b>PS950-1000-LED-BDLK</b>	> Impact > Hop-up	> Para painéis com 3mm a 30mm de espessura	> Vector > Fastframe™

### Como converter a ficha inglesa numa versão europeia



Desparafusar



Levantar tampa



Retirar ficha da caixa

# Soluções de Transporte Portáteis

## Zenith



As caixas de transporte Zenith em polietileno moldado e resistente oferecem múltiplas funções. Solução de transporte versátil e ultra-portátil, disponibiliza o máximo de espaço para o transporte de pop ups, paredes de fundo e roll ups. Podem ser utilizadas como balcão bastando adicionar uma imagem impressa e um tampo. A caixa standard tem capacidade para uma estrutura pop up 3x5 com imagens e inclui separadores internos protegem as imagens. Possibilidade de trancar com cadeado.

Material	Polietileno de média densidade (MDPE) e metal	
Rodas	2	
Pega	Sim	
Acessórios	Tampo em faixa / Imagem gráfica (opcionais)	

Zenith	AC600	Ⓞ (Dimensões externas) 600(l) x 956(a) x 400(p) mm
Tampo (cor faixa)	CO401-C	Ⓞ 640(l) x 15(a) x 420(p) mm



Tampo em faixa (opcional)



Tampa com compartimento de espuma para guardar 2 spotlights



Imagem gráfica (opcional)

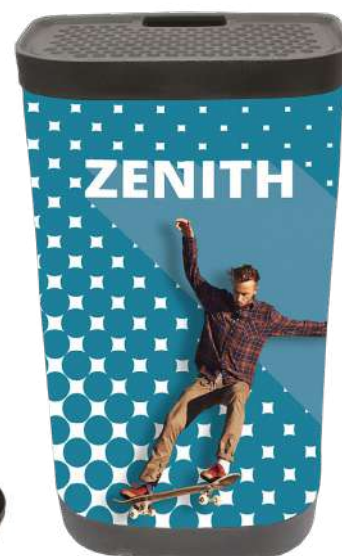

956 mm

Com rodas para um transporte facilitado

## Saco de transporte Fastframe™



Este saco almofadado com rodas pode acomodar até quatro estruturas FastFrame com uma largura de 1200mm.

Material	Nylon
Cor	Preto
Rodas	Sim
Pega	1

Saco com rodas	FF-WB	Ⓞ 1415(l) x 390(a) x 244(p) mm
----------------	-------	--------------------------------

\* adequado a acomodar até x4 estruturas 1200 x 2400 com imagem



Pega



Rodas Ø50mm



## Saco de transporte Illumigo™



Saco Illumigo™ com rodas para os modelos Illumigo™ 2x1, Illumigo™ Retail, Illumigo™ One e o balcão Illumigo™.

Material	Nylon e MDF no interior
Cor	Preto
Rodas	Sim
Pega	2

Saco de Transporte	ILLGO-BAG	(Dimensões internas) 460(l) x 1160(a) x 190(p) mm
--------------------	-----------	---



Rodas



Compartimento interior para imagem



Pega para transporte para imagem

## Saco de transporte Modular



Saco com rodas ideal para o transporte, proteção e armazenamento de stands de exposição, especialmente os produzidos a partir de soluções standard (Vector e Formulate).

Material	Nylon
Cor	Preto
Rodas	Sim
Pega	2

Saco Modular	AB-MODULAR-01	340(l) x 1400(a) x 290(p) mm
--------------	---------------	------------------------------



Pega de Transporte



Rodas e pés estabilizadores Ø 40mm



2 bolsas dentro da tampa superior

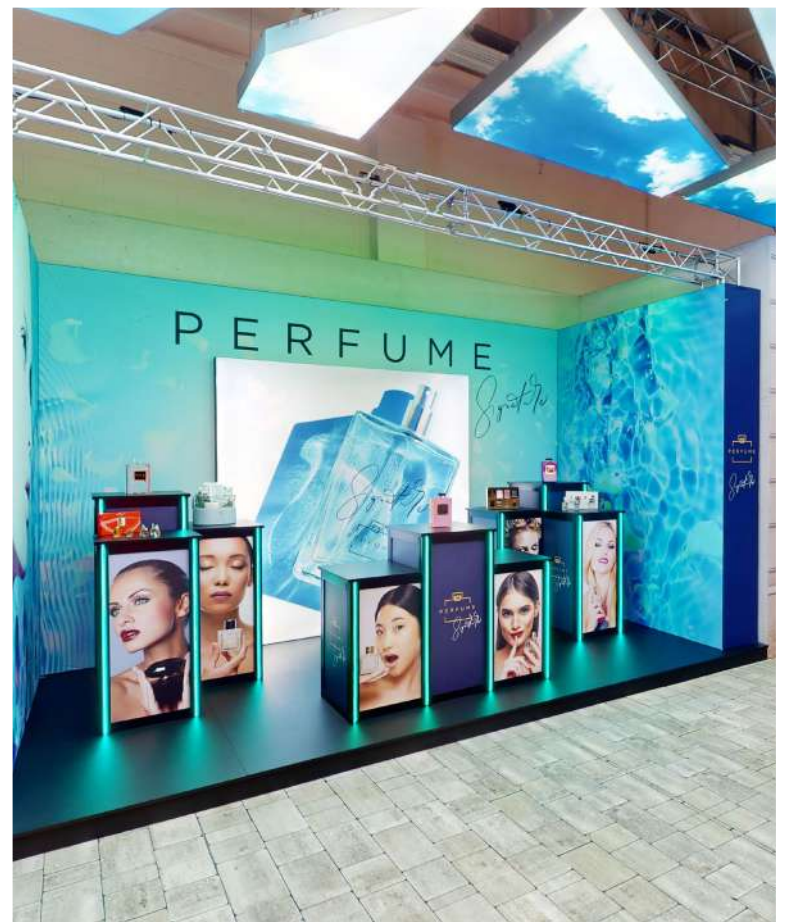



## Projetos personalizados e imagens gráficas feitas à medida

O catálogo da Ultima Displays abrange a nossa gama standard de materiais de exposição criativos “prontos a usar” que disponibilizamos em todas as nossas localizações europeias.

Se tiver uma solução única e criativa em mente para uma exposição, um ambiente de retalho ou um evento, a Ultima Displays pode transformar a sua visão em realidade. Por que não desafiar a nossa equipa criativa para criar uma solução personalizada sensacional? Quer pretenda criar um stand de exposição único, uma estrutura invulgar ou uma caixa de luz que chame a atenção, a Ultima Displays tem a solução de que precisa. Para suportes, estruturas e imagens gráficas personalizadas, contacte-nos para obter mais informações.

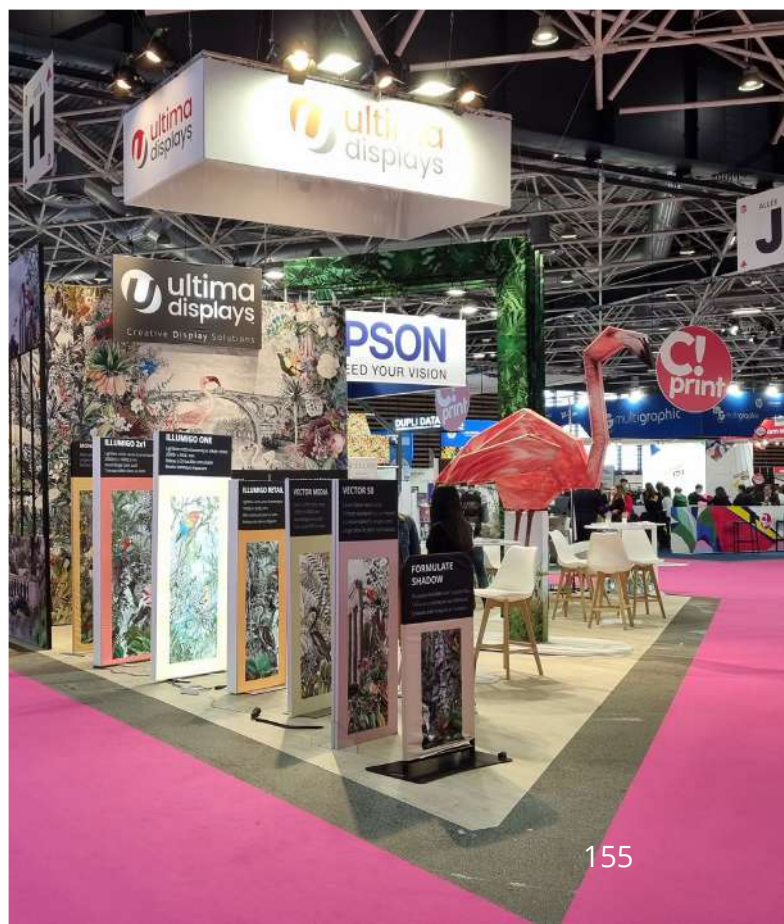



**O**

Orient + 101

**P**

Parasol 133  
 Parede de 3m 57  
 Parede de 6m 57  
 Paredes de fundo em têxtil tensionado 94  
 Paredes tubulares de têxtil 93  
 Pegasus 94  
 Pegasus 3m 95  
 Perfis Twista Lite 119  
 Pop-up backwalls 88  
 Pop up Impact Kit Curvo 89  
 Pop up Impact Kit Direito 88  
 Pop up Impact Pack Curvo 89  
 Pop up Impact Pack Direito 88  
 Porta-catálogos 148  
 Promocionais / Exibição 136  
 Promocionais / Exibição - Iluminados 140

**R**

Roll up - Premium 102  
 Roll ups de Mesa 103  
 Roll ups - Económico 99  
 Roll ups - Standard 101

**S**

Saco de transporte Fastframe™ 152  
 Saco de transporte Illumigo™ 153  
 Saco de transporte Modular 153  
 Sentry 114  
 Sinalética autoportante 114  
 Sinalética de parede 119  
 Sinalética suspensa 119  
 Sistemas de banner têxtil 110  
 Soluções de Transporte Portáteis 152  
 Spotlight 950/1000 LED 149  
 Spotlights LED Exhibition 150  
 Spotlights LED Flood 149  
 Spotlights LED Strip 150  
 Stowaway 117  
 Street Flag 12  
 Symbol 115

**T**

Tenda pop up 130  
 Tenda pop up - Insufláveis 133  
 Thunder 2 102

**V**

Vector 44  
 Vector Media 111  
 Vector Stand 6m<sup>2</sup> 51  
 Vector Stand 9m<sup>2</sup> 52  
 Vector Stand 12m<sup>2</sup> 53  
 Vector Stand 15m<sup>2</sup> 54  
 Vector Stand 18m<sup>2</sup> 55  
 Vector Stand 24m<sup>2</sup> 56  
 Vector Stand Personalizado 24m<sup>2</sup> 58  
 Vector Stand Personalizado 40m<sup>2</sup> 59  
 Vector Stand Personalizado 60m<sup>2</sup> - Design 1 60  
 Vector Stand Personalizado 60m<sup>2</sup> - Design 2 60  
 Vector Stand Personalizado 80m<sup>2</sup> 61

**W**

Wasp 99  
 Wedge 114  
 Whirlwind 115  
 Wind Dancer 125

**Z**

Zed-up Lite A4 148  
 Zenith 152  
 Zoom+ Arch 125  
 Zoom+ Edge 123  
 Zoom+ Quill / Feather / Crest 122  
 Zoom Parasol 133  
 Zoom Tent 131  
 Zoom Tent 3x3 Sky Banner 131  
 Zoom Tent Eco 130





Av. Pedro Álvares Cabral, 169  
Centro Empresarial Sintra Estoril IV - Arm. F  
Linhó  
2710-144 Sintra  
PORTUGAL

+351 215 955 568  
[info.pt@ultimadisplay.com](mailto:info.pt@ultimadisplay.com)

[www.ultimadisplay.com](http://www.ultimadisplay.com)

HAN\_PT\_2026